

Bolero 11 och Bolero 21

ANVÄNDARHANDBOK

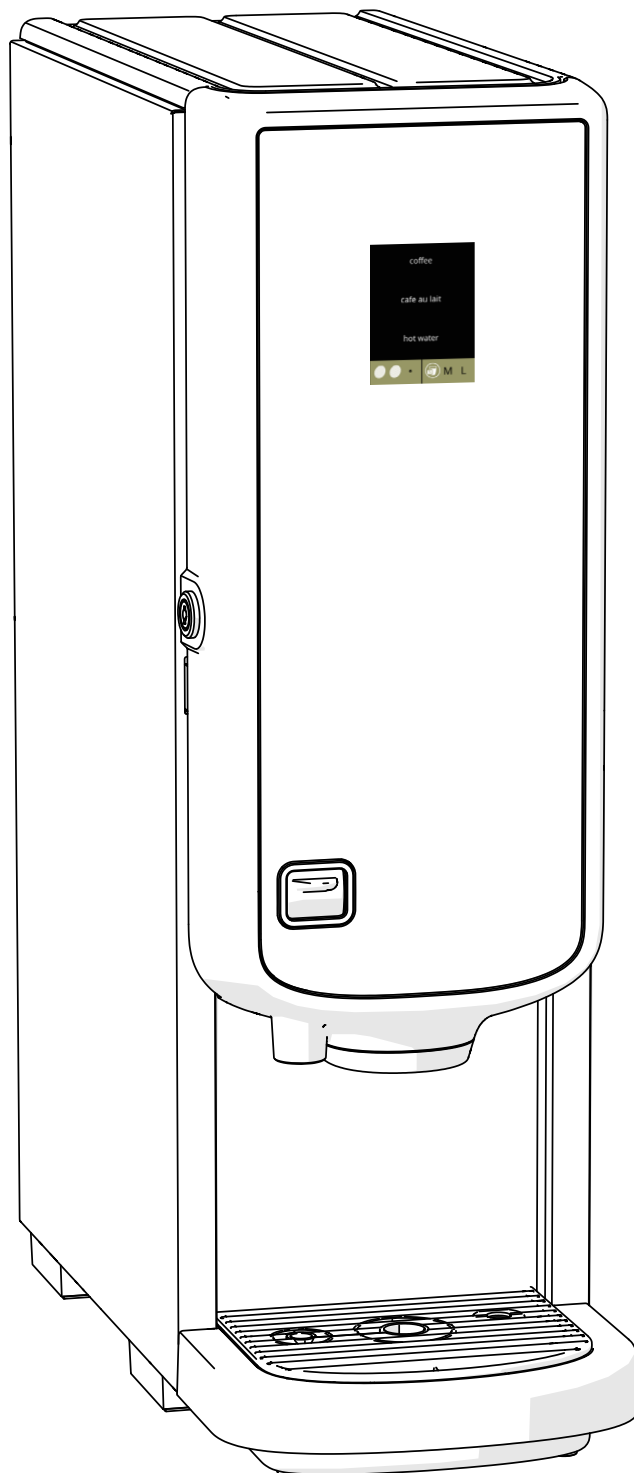

700.470.008 (digital manual - svenska)

HMI: V2.0

Modell nr.:• BLR1-010
• BLR2-010

Alla rättigheter förbehålles.

Ingen del av detta dokument får kopieras och/eller publiceras genom tryck, fotokopiering, mikrofilmning eller på något annat sätt utan skriftligt medgivande från tillverkaren. Detta gäller även ritningar och/eller figurer som förekommer i detta dokument.

Informationen i detta dokument baseras på data som fanns tillgängliga vid tidpunkten då utformning, materialegenskaper och de operativa metoderna publicerades, vilket innebär att detta dokument kan komma att ändras.

Originalinstruktionerna för denna manual har skrivits på engelska. Andra språkversioner av denna manual är översättningar av originalinstruktionerna.

Av denna anledning bör anvisningarna i detta dokument ses som rekommendationer vad beträffar installationen, användningen och underhållet av den automat som anges på dokumentets framsida.

Detta dokument gäller standardversionen av denna modell.

Tillverkaren nekar därför till allt ansvar vad beträffar skador till följd av specifikationer som avviker från maskinens standardversion vilken levererades till er.

Detta dokument har sammanställts med största omsorg. Däremot kan tillverkaren inte hållas ansvarig för eventuella felaktigheter däri eller konsekvenserna av dessa.

Innehållsförteckning

1. Delar och funktioner	1
1.1 Delar	1
1.2 Tillval vattenfilter	1
1.3 Reglage	2
2. Sätt igång maskinen	3
3. Din dryck	7
3.1 Skräddarsy din dryck.	7
3.2 Omedelbar avbrytning av relaterade drycker.	8
3.3 Varmvattenkran	8
3.4 Skärmsläckare	9
3.5 Energisparläge (ECO).	9
4. Rengöring	10
4.1 Daglig rengöring	10
4.2 Rengöring varje vecka.	12
5. Programmeringsmeny	14
5.1 Underhållsmenyn	15
5.1.1 Skölj blandningssystemet	16
5.1.2 Avkalka	18
5.1.3 Vattenfilterhantering	26
5.1.4 Sköljfunktion med snabbknapp	29
5.1.5 Rengöringshantering	30
5.1.6 Avkalkningshantering	32
5.1.7 Behållarkalibrering.	35
5.1.8 Pumpkalibrering.	38
5.1.9 Inmatningstest	40
5.1.10 Utmatningstest.	43
5.1.11 Rengöringsinstruktioner	46
5.1.12 Räknare	49
5.2 Dryckesmenyn	54
5.2.1 Lägg till dryck till skärmen.	55
5.2.2 Ändra namn på drycken	57
5.2.3 Ändra pris på drycken	59
5.2.4 Recept	61
5.2.5 Välj ingrediensbehållare	65
5.2.6 Ändra ingrediensnamn	67
5.2.7 Ställ in standardvolymen.	69
5.2.8 Ställ in standardstyrka	70

5.3	Maskinmeny	71
5.3.1	År	72
5.3.2	Datum	73
5.3.3	Klockan	74
5.3.4	Språk	75
5.3.5	Skärmläckerhantering	76
5.3.6	Bakgrund	78
5.3.7	Ljusstyrka på display	79
5.3.8	Ljudnivå på feedback	80
5.3.9	Kokartemperatur	81
5.3.10	Energi-sparläge (ECO)	82
5.3.11	Säkerhetsinställningar	84
5.3.12	Anslutna enheter	89
5.3.13	Återställa till fabriksinställningar	91
5.4	Programvarumeny	93
5.4.1	Maskin och programvaruinformation	94
5.4.2	Felhistorik	95
5.4.3	Varningshistorik	96
5.4.4	Importera maskininställningar	97
5.4.5	Exportera maskininställningar	99
5.4.6	Uppdatera programvara	101
5.4.7	Exportera maskinhistorik	103
5.4.8	Uppdateringshistorik	105
5.5	Online- info	106
6.	Meddelanden och fel	107
6.1	Varningsmeddelanden	107
6.2	Fel	109
7.	Bilaga	112
7.1	Filterinformation och vattenhårdhet	112
7.2	Dörrbrytarfunktion	112
7.3	Grundläggande maskinkonfigurationer	112
7.4	PIN-kod säkerhetsinställningar	113
7.5	Specialfunktioner	115
7.5.1	Avbryt dryck PÅ/AV	115
7.5.2	Snabbsköljning	115

1. Delar och funktioner

1.1 Delar

1. avkalkningslock
2. behållare
3. behållaröppning
4. blandningssystem
5. varmvattenkran
6. drycköppning
7. säkerhetsnyckel
8. USB-uppkoppling
9. programmeringsknapp
10. nyckel till lucka
11. spillbrickans platta
12. spillbricka med flottör
13. ventilationssystem
14. vatteninlopp
15. elektrisk anslutning
16. strömbrytare

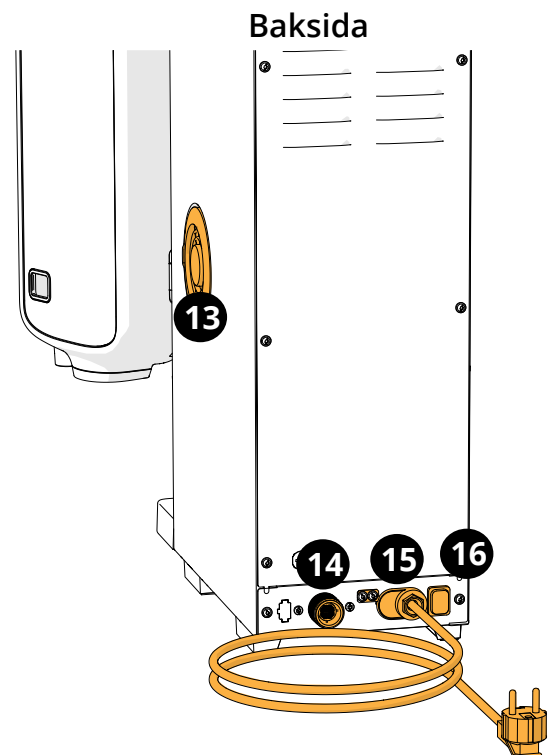
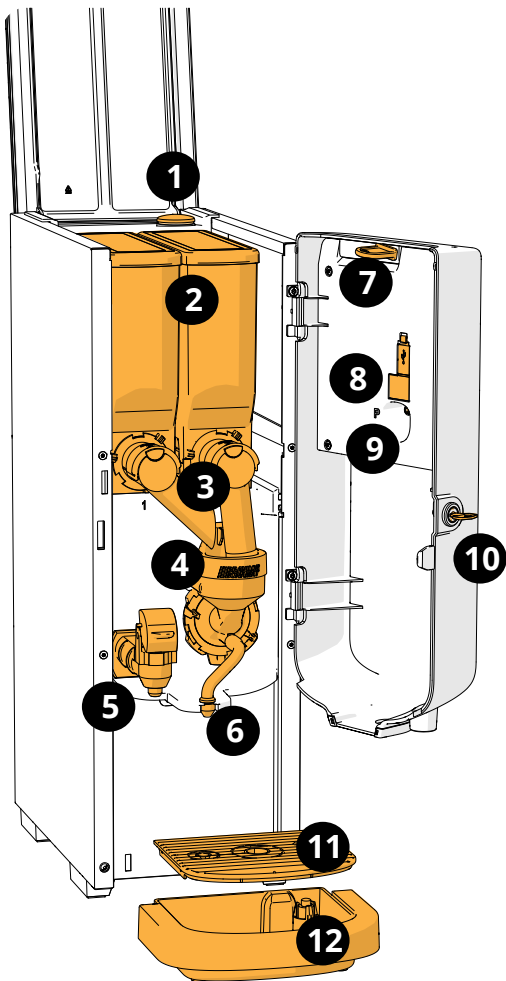

1.2 Tillval vattenfilter

För att kunna njuta av dina drycker ännu mer och förbättra din Boleros funktion rekommenderar vi att du installerar ett vattenavhärdafilter. Du kan beställa ett från Bravilor Bonamat BV.





- När du installerar ett vattenavhärdafilter måste du meddela Bolero att du sätter i ett filter enligt beskrivning i [§5.1.3 på sid.26](#).

1.3 Reglage

Basknapparna beskrivs nedan.

Normalt reagerar Bolero efter att en intryckt knapp släpps.

► *Om ingen knapp trycks inom 5 minuter återgår Bolero till skärmen för val av dryck.*

reglage	funktion
	navigera mellan skärmar
	start
	bekräfta (<i>inte sparad ännu</i>)
	spara justeringar
	avbryt
	sök bland de tillgängliga alternativen på en skärm
	öka och minska

► *Alla skärmbilder i den här guiden är på engelska.*

► *Dryckerna, recepten och inställningarna som används är endast exempel.*

2. Sätt igång maskinen

► Bolero kan visa olika skärmar beroende på modell.

2a



Initialisering.

- invänta nästa skärm

2b

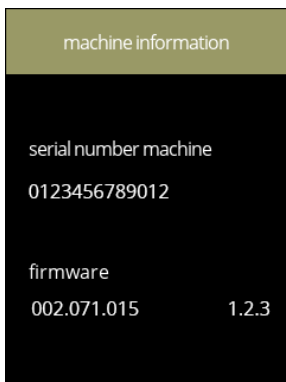

Maskininformation.

- efter ett par sekunder visas nästa skärm beroende på statusen på maskinen

► Första installationen redan klar, den första skärmen är [2k](#).

2c

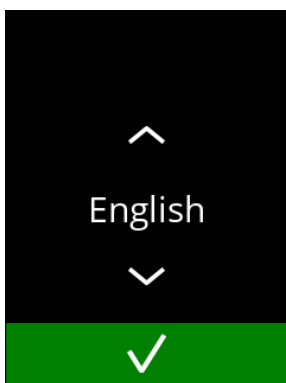

Första installationen, välj ditt språk:



- tryck på eller om du vill bläddra igenom de tillgängliga språken
- tryck på för att bekräfta

► Installationsmenyn visas endast första gången maskinen sätts på eller sätts på efter att fabriksinställningarna har återställts, se [§5.3.13 på sid.93](#).

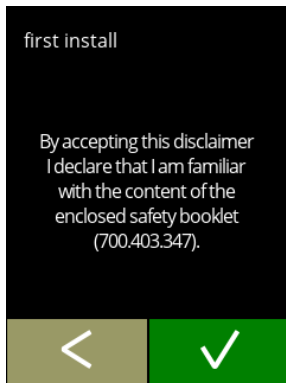
2d





Läs säkerhetshäftet.

- tryck på  för att gå till föregående skärm
- tryck på  för att bekräfta

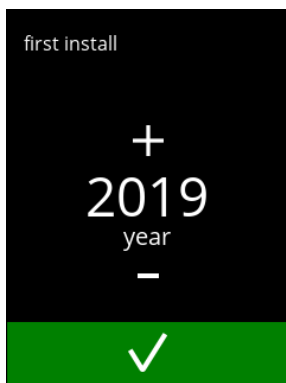
2e





Ställ in år:

- tryck på  eller  för att ställa in aktuellt år
- tryck på  för att bekräfta

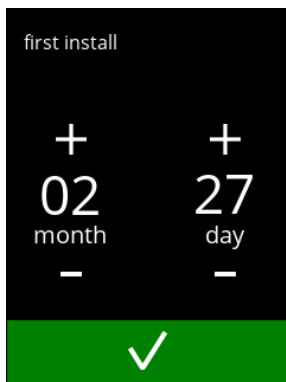
2f





Ställ in dag och månad:

- tryck på  eller  för att ställa in aktuell dag och månad
- tryck på  för att bekräfta

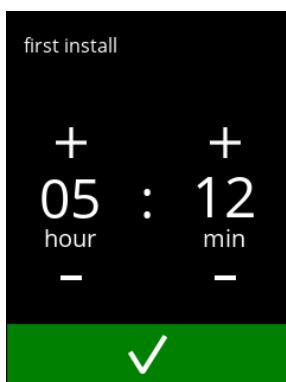
2g



Ställ in tid:

- tryck på  eller  för att ställa in aktuell timma och minuter
- tryck på  för att bekräfta

2h

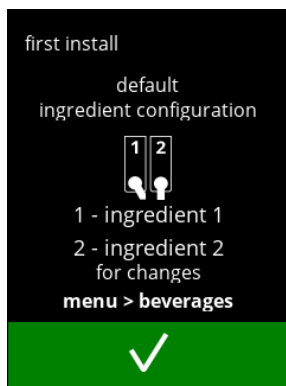

Informationsskärm:

- fyll behållarna med ingredienser enligt instruktionerna på skärmen
 - ▶ *Använd endast ingredienser som är lämpliga för automater.*
- tryck på för att bekräfta
 - ▶ *Skärmen beror på maskinens konfiguration, se [§7.3 på sid.114.](#)*
 - ▶ *Värdena kan ändras i dryckesmenyn, se [§5.2.5 på sid.67.](#)*

2i

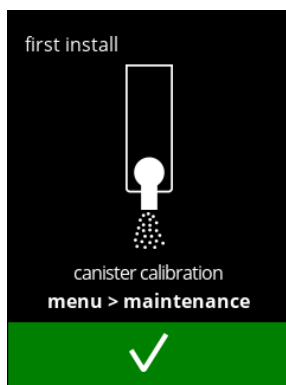

Informationsskärm:

- tryck på för att bekräfta
 - ▶ *Kalibrering är avgörande för korrekt dosering av ingredienserna och kan göras i underhållsmenyn, se [§5.1.7 på sid.35.](#)*

2j

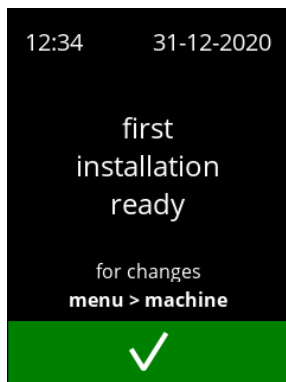

Informationsskärm:

- tryck på för att bekräfta
 - ▶ *Datum, tid och språk kan ändras i [§5.3 på sid.73.](#)*

2k



Informationsskärm - fyller kokare:

- invänta nästa skärm

Informationsskärm - kokare värms upp:
• invänta nästa skärm



2l

Bolero 11

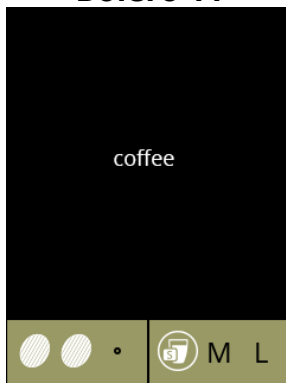

Bolero 21

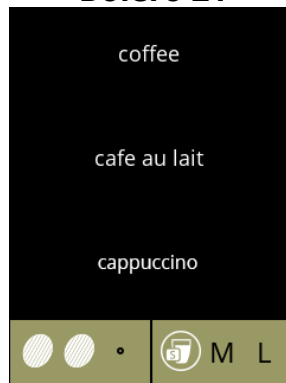

Maskinen är klar att användas.

2m

3. Din dryck

Om du trycker på dryckens namn lagas den till omedelbart.

Om du vill skräddarsy drinken, välj en av ikonerna i bild [3.1a](#), och tryck sedan på den drink du vill ha.

3.1 Skräddarsy din dryck

► Dessa inställningar används endast för att tillaga denna enda dryck och sparas inte.

3.1a



Tillval
Styrka:

- tryck på bönorna (karusell) för att välja styrka på drycken

Dryckstorlek:
bokstäverna (S=small, liten / M=medium / L=large, stor) representerar de tre stegen i volymen

- "bokstäverna" (karusell) för att välja koppstorlek på drycken

3.1b

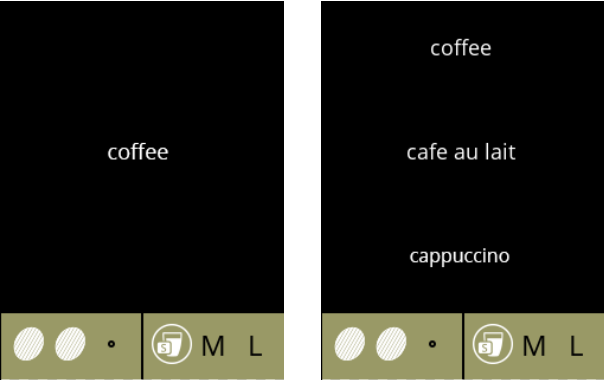

Bolero 11

coffee

Bolero 21

coffee

cafe au lait

cappuccino

Så här väljer man en dryck:

- peka på den dryck du vill ha

3.1c

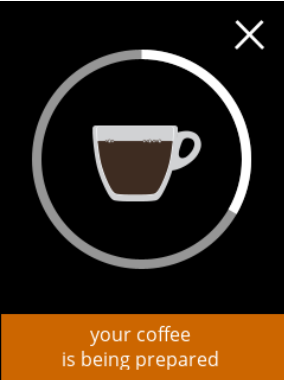

Så här förbereder man en dryck:

- vänta

your coffee
is being prepared

3.2 Omedelbar avbrytning av relaterade drycker

När en dryck väljs visas en avbrytningsknapp omedelbart.

Avbrytningsknappen kan ha en begränsad dimension men doseringsåtgärden kan alltid stoppas när skärmen vidrörs.

Avbrytningsfunktionen aktiveras som standard och kan endast stängas av i §5.3.12 Anslutna enheter på sid.91.

När en dryck avbryts fortsätter mixern att gå i några sekunder för att rengöra blandningssystemet.

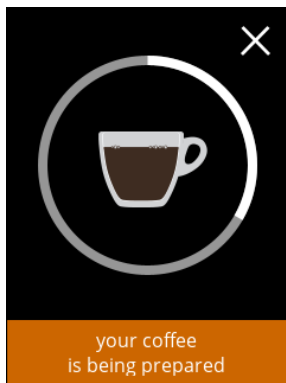

3.2a

Avbryta en dryck:

- vidrör skärmen var som helst för att avbryta drycken

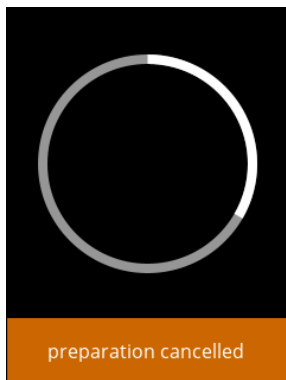

3.2b

Informations-skärm:

- denna skärm visas för att ange att drycken har avbrutits

3.3 Varmvattenkran

Bolero finns i två versioner, med eller utan en manuell varmvattenkran. Den separata kranen tillhandahåller varmvatten till te eller soppa.

Varmvattenkranen är till för att fylla en kopp med hett vatten. Vänta några sekunder mellan påfyllning med varmt vatten och val av ny dryck så att maskinen kan fyllas på igen.

Varmvattenkranen blockeras inte om vattentemperaturen är för låg.

- *Det är förbjudet att ta varmvatten samtidigt som en dryck tillagas för att förhindra att blandningssystemet ska stoppas till.*

3.4 Skärmläckare

Om skärmen inte har vidrörts under en viss tid startas skärmläckaren. Timern till skärmläckaren kan ställs in i [§5.3.5 på sid.78](#).

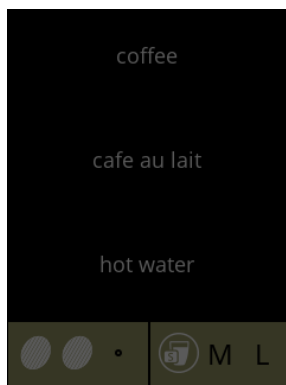

3.4a

Skärmläckare:

- vidrör skärmen var som helst för att återgå till skärmen med drycker

3.5 Energisparläge (ECO)

Enheten är utrustad med ett energisparläge (ECO) som används till att spara energi när maskinen inte är i bruk (t.ex. under natten eller en helg).

När energisparläget blir aktivt utförs följande åtgärder:

- | | |
|------------------------|---------------------------|
| • vattennivåkontroll | inaktiverad |
| • kokaren värms upp | inaktiverad |
| • bakgrundsbelysningen | ställs in på låg procent. |
| • fläkt | inaktiverad |



3.5a

Energikontrollen består av en (anpassad) skärmläckare med en symbol som halvtransparent överlag. Energisparläge har företräde över skärmläckaren.

- vidrör skärmen var som helst för att återgå till skärmen med drycker

► *Beroende på avstängningstiden kan det ta några minuter innan maskinen är klar att användas.*

4. Rengöring

Det är viktigt att hålla Bolero ren, det som går att rengöra:

dagligen	varje vecka
spillbricka	behållare
blandningssystem	ventilationssystem
utsidan	insidan

- ▶ *Diska inga delar av Bolero i diskmaskin om detta ej uttryckligen tillåts.*
- ▶ *Använd inte aggressiva rengöringsmedel.*
- ▶ *Se även rengöringsprogrammen i [§5.1 på sid.15](#).*

4.1 Daglig rengöring

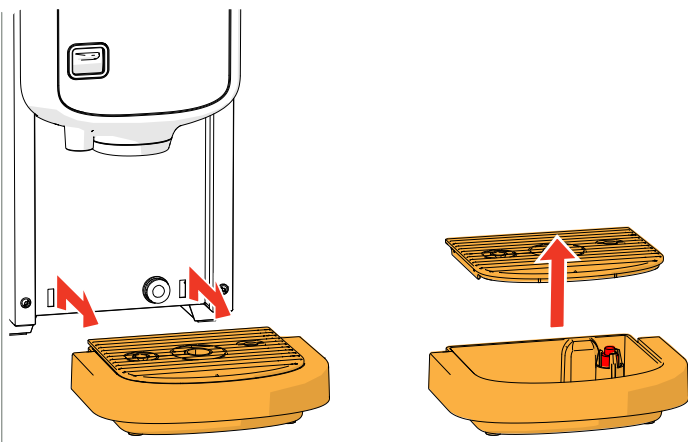

Spillbricka:

1. dra hela spillbrickan framåt
 2. töm spillbrickan
 3. rengör spillbrickan (vilket omfattar galler), med hjälp av *hett tvål*vatten
 4. torka allt och sätt tillbaka dem på rätt plats
- ▶ *Kontrollera att den "röda flottören" fortfarande är på plats*

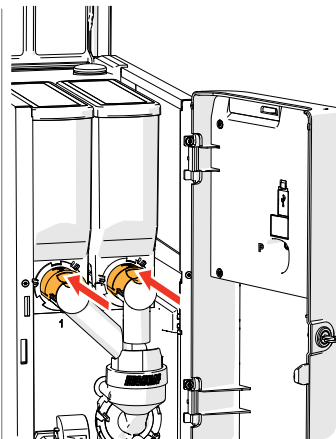

Blandningssystem:

1. öppna luckan och locket
2. stäng det "gula" reglaget till behållaröppningarna

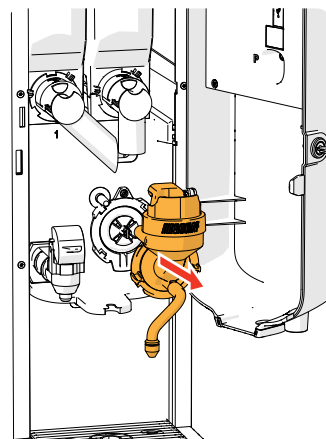
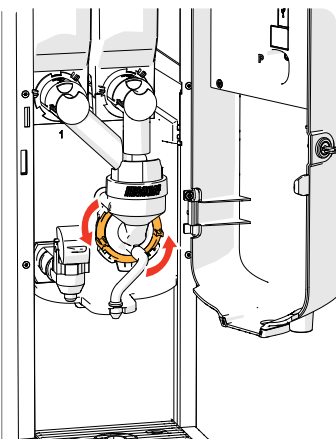

3. vrid fixeringsringen motsols
4. avlägsna hela blandningssystemet

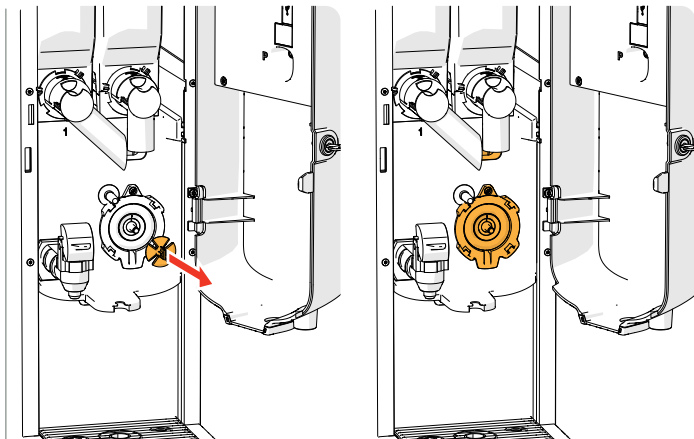

5. avlägsna blandaren
6. rengör de angivna delarna med hjälp av en *fuktig trasa*

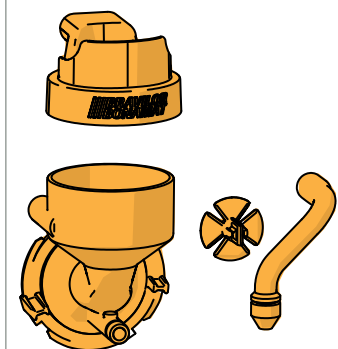

7. rengör de avlägsnade delarna (*diskmaskinstålig* (<65°C))
8. återmontera mixarenheten i omvänd ordning
 - *Uppmärksamma de plana sidorna på axeln och blandaren.*
9. sätt tillbaka slangen till blandningssystemet och utloppet
10. sätt tillbaka ingrediensbehållaren på rätt plats
11. öppna det "gula" skjutreglaget till behållaren
12. stäng locket och luckan

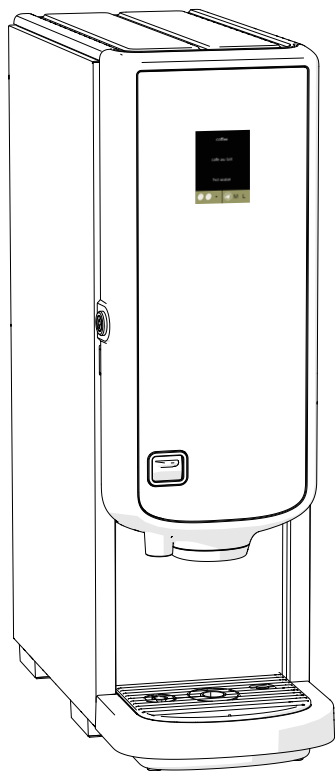
**Utsidan:**

1. stäng av maskinen (på grund av pekskärmen)
2. rengör utsidan med en *fuktig trasa*
3. sätt på maskinen igen

► För att förhindra att ingrediens som har ramlat ner i blandningssystemet ska orsaka stopp i systemet rekommenderas det att maskinen sköljs efter det dagliga rengöringsmomentet, se [§5.1.1 på sid.16](#).

4.2 Rengöring varje vecka

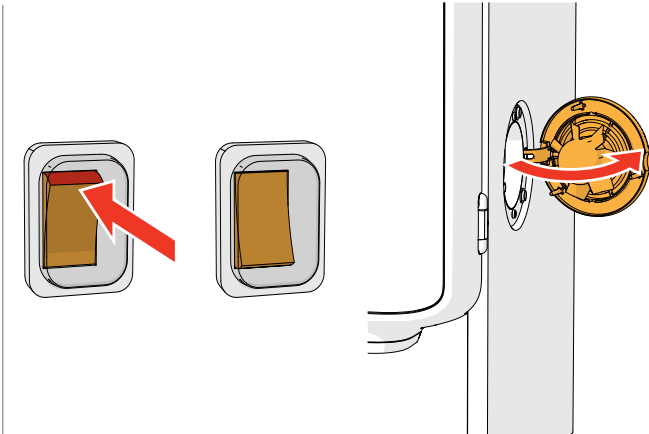

Ventilationssystem:

1. stäng av maskinen
2. öppna fläkten från baksidan

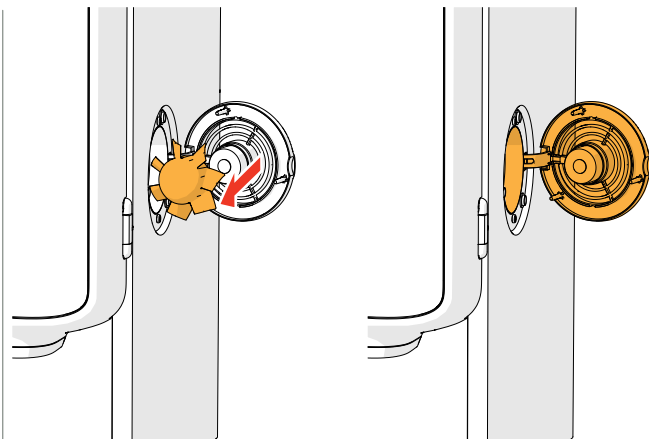

3. dra försiktigt bort rotorn från motorn
4. rengör fläkthuset och gallret med hjälp av en *fuktig* trasa

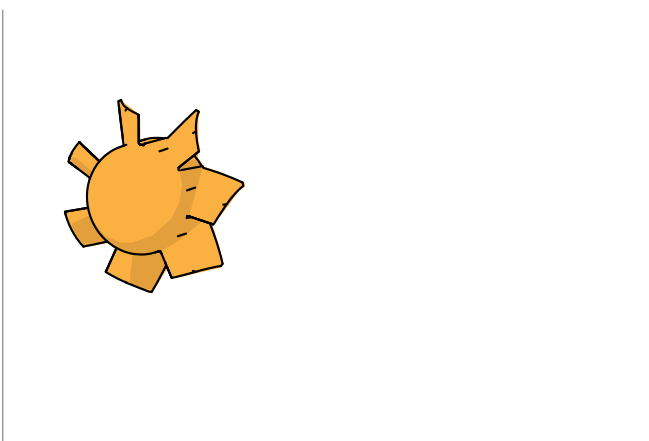

5. rengör fläktmotorn med *varmt tvålvatten*
6. torka allt och sätt tillbaka rotorn på rätt plats
7. sätt på maskinen igen

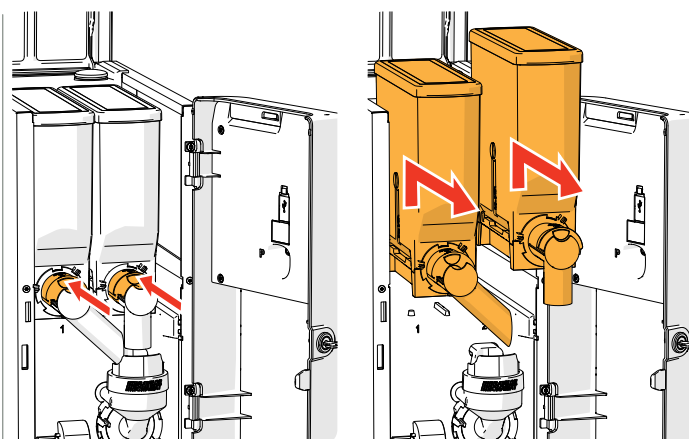

Behållare:

1. öppna luckan och locket
2. stäng behållaröppningen genom att flytta det gula skjutreglaget till baksidan
3. ta ur behållaren/behållarna ur maskinen

4. häll ingredienserna i en torr skål
5. ta bort utloppet från behållaren

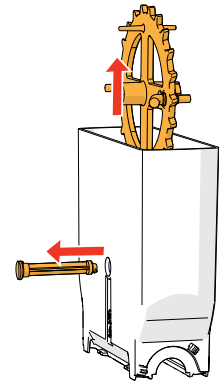
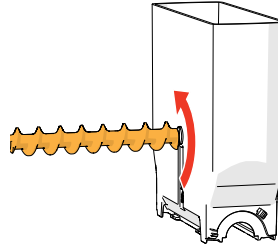
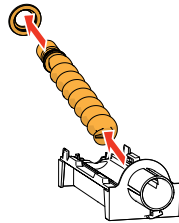
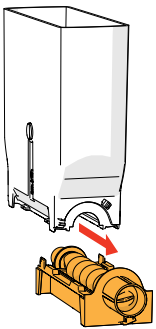
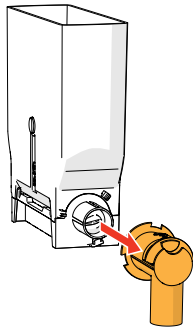
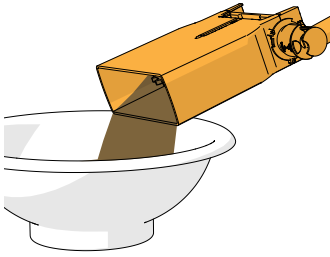

6. ta isär behållaren/behållarna
7. rengör behållaren och utloppet med en borste

► *Använd inte vatten till rengöring. Detta för att förhindra ingredienserna från att klumpa ihop sig och stoppa igen behållaren*

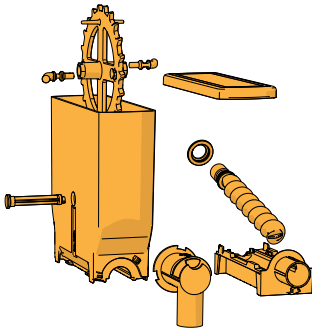

8. rengör maskinens insida med en *fuktig* trasa
9. fyll på behållaren/behållarna
10. sätt tillbaka behållaren/behållarna på rätt plats
11. öppna det "gula" skjutreglaget till behållaren
12. stäng locket och luckan

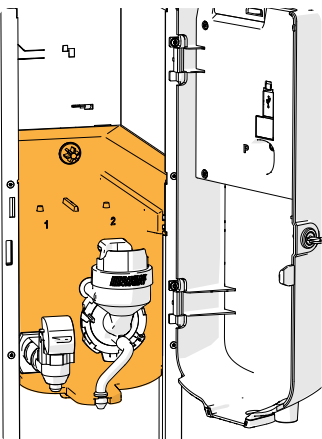

► *För att förhindra att ingrediens som har ramlat ner i blandningssystemet ska orsaka stopp i systemet rekommenderas det att maskinen sköljs efter det dagliga rengöringsmomentet, se [§5.1.1 på sid.16](#).*

5. Programmeringsmeny

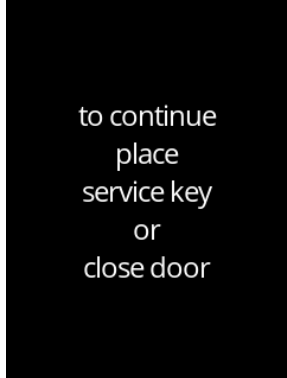

Så här kommer man åt programmeringsmenyn:

- öppna luckan till Bolero så kommer detta meddelande upp på skärmen
- sätt i servicenyckeln (nr. [7 på sid.1](#))
- tryck på programmeringsknapp (nr. [9 på sid.1](#))

► *Alla skärmbilder i den här guiden är på engelska.*

På programmeringsmenyn, välj något av följande alternativ:

- tryck på eller för att välja nästa alternativ i "programmeringsmenyn"
- tryck på "textområde" för att välja nästa nivå i den meny
- tryck på för att lämna programmeringsmeny och återgå till meny för val av dryck.

► *Om en PIN-kod inte är inställd finns alla val på meny tillgängliga.*

Om en PIN-kod är inställd kan användaren komma in på meny med eller utan en PIN-kod.

De menyalternativ som är säkrade med PIN-koder kommer att bli grå, se även §7.4 PIN-kod säkerhetsinställningar på sid.115.

► *Om ingen knapp trycks inom 5 minuter återgår Bolero till skärmen för val av dryck.*

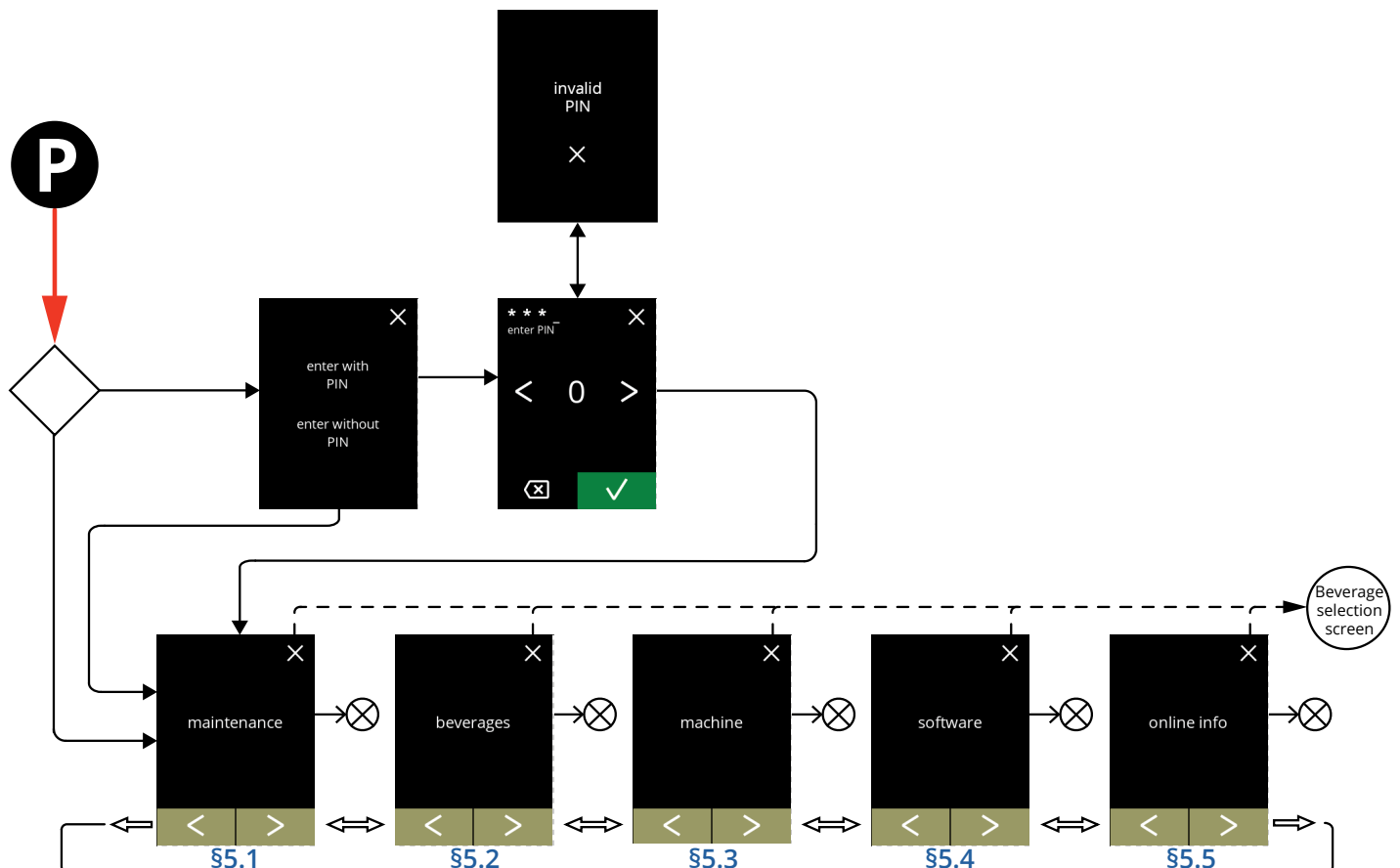

5.1 Underhållsmenyn

Underhållsmenyn innehåller alla funktioner som är tillgängliga när det gäller underhållet av automaten.

Välj något av följande alternativ:

- tryck på ◀ eller ▶ för att välja nästa alternativ i underhållsmenyn
- tryck på "textområde" för att välja nästa nivå i den menyn
- tryck på ✕ för att gå tillbaka till [kapitel 5. Programmeringsmeny på s.14.](#)

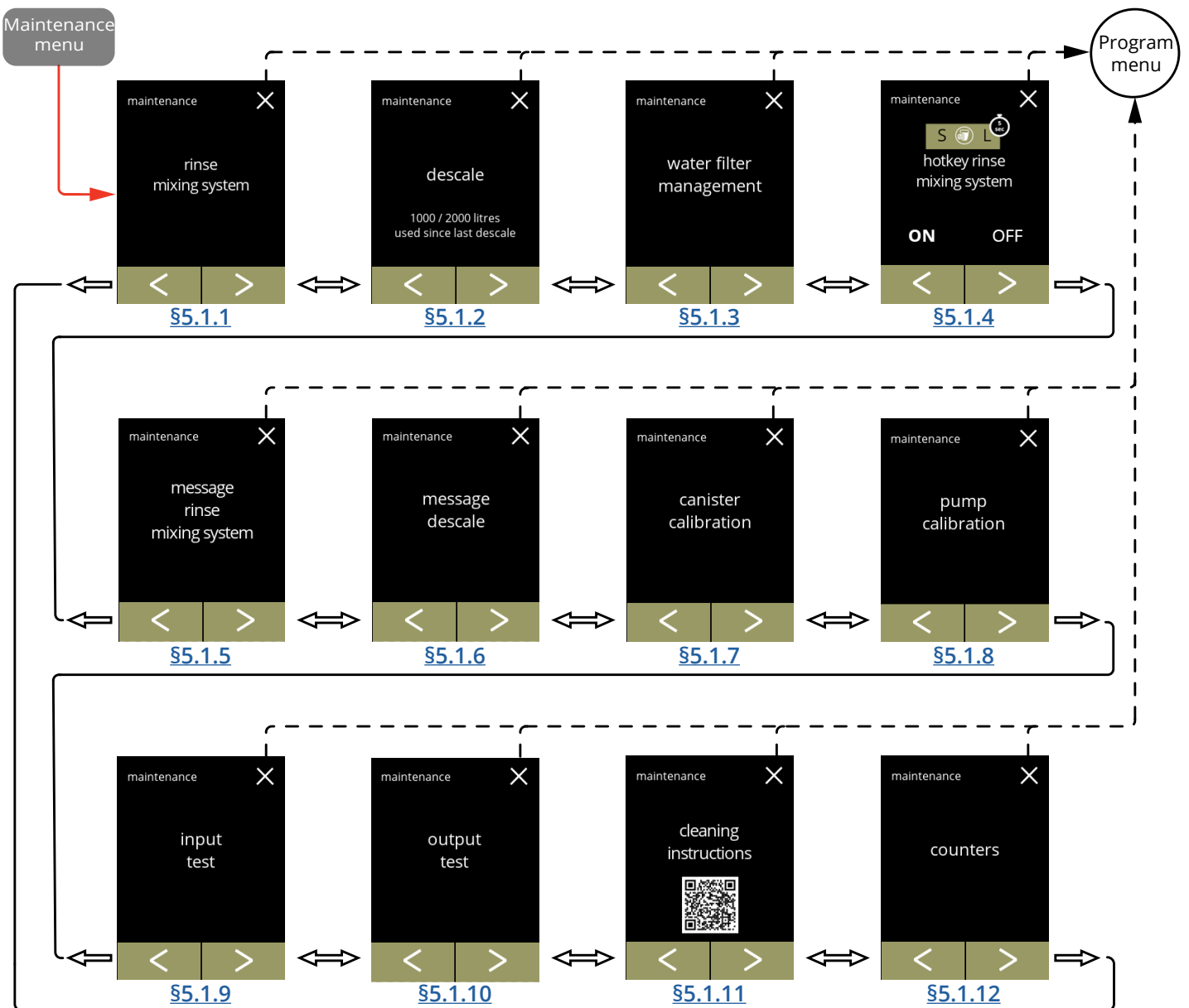

5.1.1 Skölj blandningssystemet

För att Bolero ska fungera ordentligt måste blandningssystemet sköljas flera gånger och rengöras dagligen, se [§4.1 på sid.10](#). Denna process sköljer blandningssystem och dryckslangen.



Nödvändigheter:

- behållare (0,5 liter)

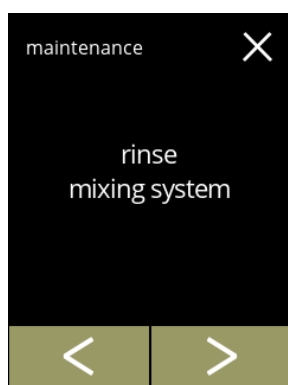
5.1.1



Sköljningsprocessen:

- tryck på "skölj blandningssystem" som ditt val
- tryck på  eller  för att bläddra igenom underhållsmenyn

5.1.1a

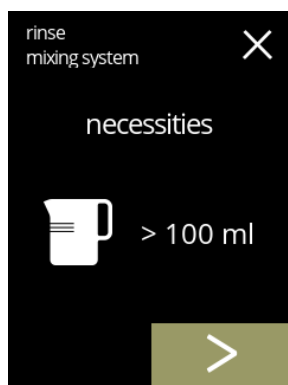



Informationsskärm:

- se till att allt som behövs finns till hands
- tryck på  för att gå till nästa skärm

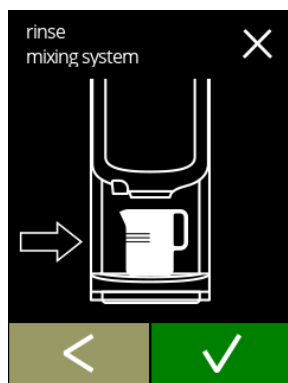
5.1.1b



Informationsskärm:

- placera en tom behållare under dryckesutloppet
- tryck på  för att bekräfta
- tryck på  för att gå till föregående skärm

5.1.1c

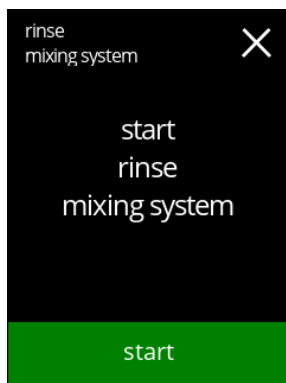

Börja skölja:

- tryck på **start** för att påbörja sköljningen

5.1.1d



Att skölja:

- vänta till processen är avslutad
 - ▶ *Varmvatten från utlopp*
- tryck på **avbryt** för att avbryta

5.1.1e



Informationsskärmar:

- skärm [5.1.1](#) visas efter några sekunder

5.1.2 Avkalka

Avkalkning av Bolero tar bort alla kalkavlagringar i vattensystemet. På så vis kan man förlänga livstiden för sin Bolero.

Nödvändigheter:

- avkalkningsmedel (rekommenderas: "RENEGITE", vårt betrodda avkalkningsmedel)
- mått (1 liter)
- tratt
- hink (10 liter)
- genomsnittstid: ± 40 minuter
- skyddshandskar och glasögon

► Avkalkningsprocessen får inte avbrytas efter skärm [5.1.2c](#).

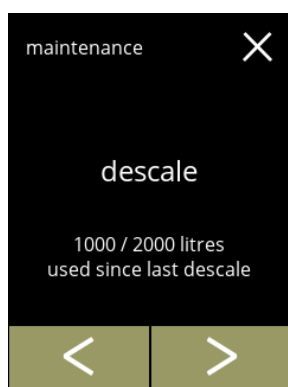

5.1.2

Avkalkningsprocessen:

- tryck på "avkalkning" som ditt val
- tryck på ◀ eller ▶ för att bläddra igenom underhållsmenyn



5.1.2a

Förberedelse:

- se till att allt som behövs finns till hands
- tryck på ▶ för att gå till nästa skärm



5.1.2b



Förberedelse:

- följ instruktionerna på skärmen
- tryck på ▶ för att gå till nästa skärm
- tryck på ◀ för att gå till föregående skärm

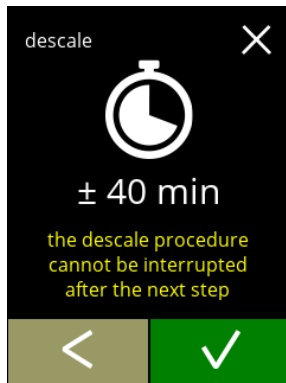
5.1.2c



Informations-skärm:

- genomsnittstid
 - tryck på  för att bekräfta och fortsätt avkalkningsprocessen
 - tryck på  för att gå till föregående skärm
- *Det går inte att avbryta avkalkningsprocessen efter den här skärmen.*

5.1.2d

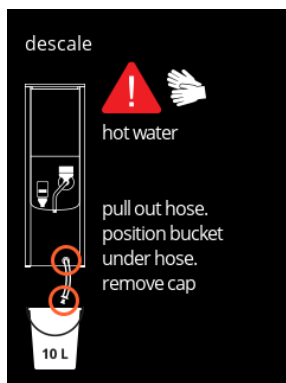

Töm maskinen:

- följ instruktionerna på skärmen
- *Använd skyddshandskar, hett vatten.*
- när vattnet flödar ur slangen visas följande skärm

5.1.2e

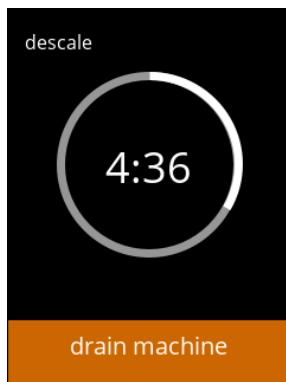

Tömmer maskinen:

- tidsangivelse krävs för tömning
- när kokaren är tom visas följande skärm

5.1.2f

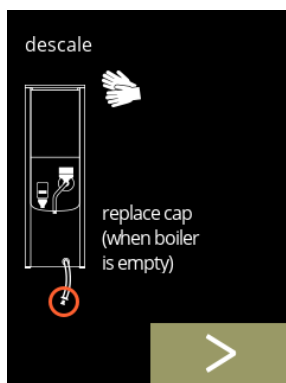

Återmontera pluggen:

- följ instruktionerna på skärmen
- tryck på  för att gå till nästa skärm

5.1.2g

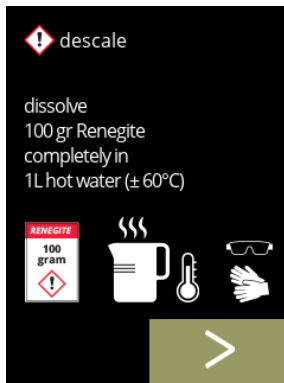

Gör i ordning avkalkningslösningen:

- följ instruktionerna på skärmen
 - ▶ *Använd skyddshandskar och skyddsglasögon.*
 - ▶ *Avkalkningsmedlet måste lösas upp helt.*
- tryck på  för att gå till nästa skärm

5.1.2h

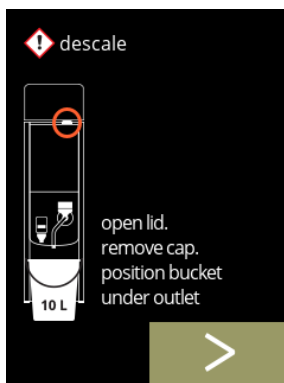

Förberedelse:

- följ instruktionerna på skärmen
- tryck på  för att gå till nästa skärm
 - ▶ *Placera dessutom hinken under **alla** utlopp (vilket omfattar varmvattenutloppet).*

5.1.2i



Förberedelse:

- följ instruktionerna på skärmen
- tryck på  för att gå till nästa skärm
 - ▶ *Använd skyddshandskar och skyddsglasögon.*
 - ▶ *Lämna inte maskinen utan tillsyn medan det finns avkalkningslösning i maskinen.*

5.1.2j



Börja avkalkning:

- tryck på  för att påbörja avkalkningen

Avkalkning:

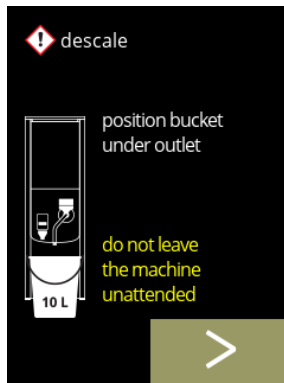

5.1.2k

► *Se till att hinken är placerad under utloppen, i nästa steg kommer det att komma ut vatten ur **alla** utlopp (vilket omfattar varmvattenutloppet).*

- tryck på ► för att gå till nästa skärm

Avkalkning:

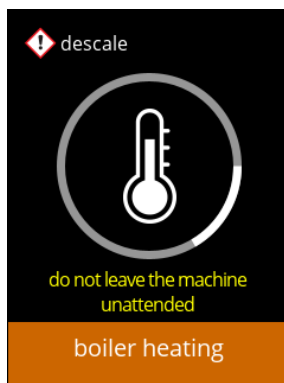

5.1.2l

- kokaren värmer upp, invänta nästa skärm

Avkalkning:

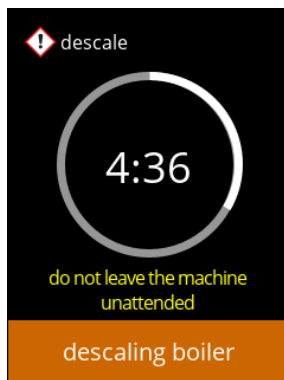

5.1.2m

- när timern utlösts visas nästa skärm och varmvatten med avkalkningslösning kommer ut ur utloppen

Avkalkning - varningsskärm:



5.1.2n

- invänta nästa skärm

► *Varmvatten med avkalkningslösning kommer ut ur utloppen.*

Avkalkning:

- invänta nästa skärm
 - » med manuell kran, skärm [5.1.2p](#)
 - » utan manuell kran, skärm [5.1.2r](#)
- ▶ *Varmt vatten med avkalkningslösning rinner ut ur dryckesutloppet.*

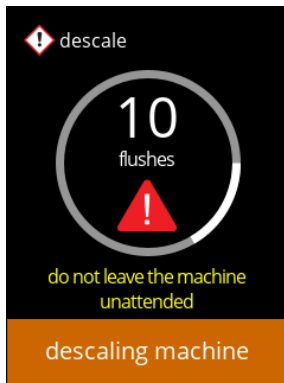

5.1.2o

Avkalkning - manuell kran:

- öppna den manuella kranen
- invänta nästa skärm
- ▶ *Använd skyddshandskar och skyddsglasögon, vattnet är hett och innehåller avkalkningslösning*



5.1.2p

Avkalkning - manuell kran:

- stänga den manuella kranen
- invänta nästa skärm

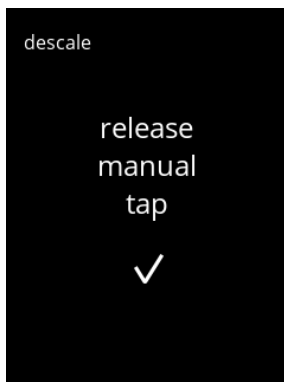

5.1.2q

Avkalkning - dränering:

- följ instruktionerna på skärmen
- ▶ *Använd skyddshandskar och skyddsglasögon, vattnet är hett och innehåller avkalkningslösning*
- när vattnet flödar ur slangen visas följande skärm



5.1.2r

5.1.2s

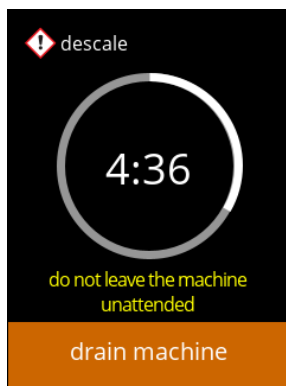

Avkalkning - dränering:

- tidsangivelse krävs för tömning
- när kokaren är tom visas nästa skärm

5.1.2t

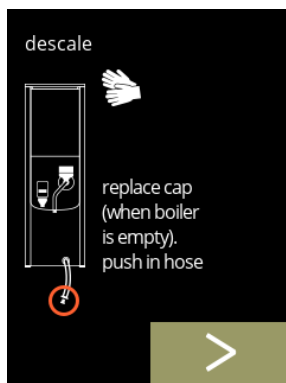

Avkalkning - dränering:

- följ instruktionerna på skärmen
- tryck på ► för att gå till nästa skärm
 - ▶ *Avlägsna och töm hinken.*

5.1.2u

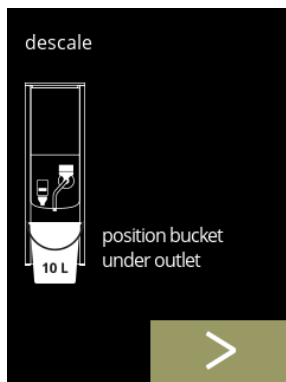

Avkalkning - skölj:

- följ instruktionerna på skärmen
 - ▶ *Använd tom hink.*
 - ▶ *Placera dessutom hinken under **alla** utlopp (vilket omfattar varmvattenutloppet).*
- tryck på ► för att gå till nästa skärm

5.1.2v

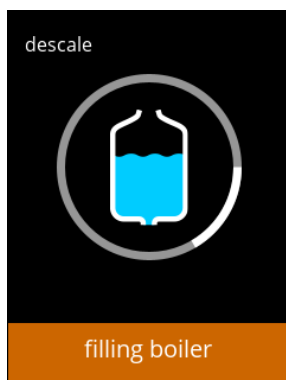

Avkalkning - skölj:

- kokaren fyller på, invänta nästa skärm

5.1.2w



Avkalkning - skölj: varningssskärm

- invänta nästa skärm

► *Vatten kommer ut ur drycköppningen.*

5.1.2x

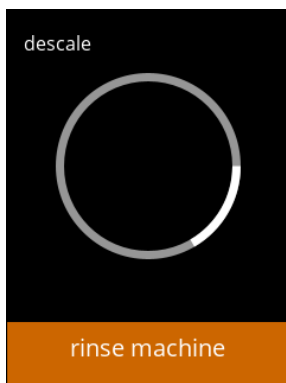

Avkalkning - sköljning:

- invänta nästa skärm
 - » med manuell kran, skärm [5.1.2z](#)
 - » utan manuell kran, skärm [5.1.2aa](#)

5.1.2y

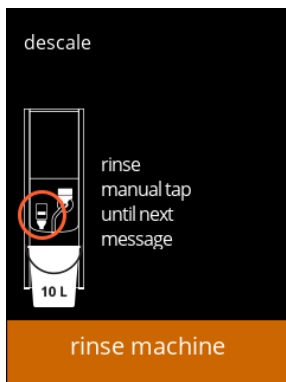

Avkalkning - sköljning manuell kran:

- öppna den manuella kranen
- invänta nästa skärm

► *Varmt vatten med avkalkningslösning rinner ut ur varmvattenutloppet*

5.1.2z

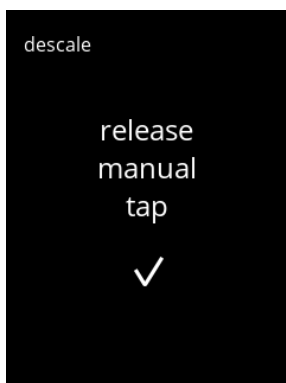

Avkalkning - sköljning manuell kran:

- stänga den manuella kranen
- invänta nästa skärm

5.1.2aa



Avkalkning - avslutar:

- följ instruktionerna på skärmen
- tryck på för att bekräfta att allt har återställts

5.1.2ab



Informationsskärm:

- skärm [5.1.2](#) visas efter några sekunder

5.1.2ac



Varningsskärmen avbröt avkalkningsprocessen:

- tryck på **återgå** för att fortsätta processen där den avbröts och avsluta avkalkningsprocessen

5.1.3 Vattenfilterhantering

Om ett vattenfilter installeras, byts ut eller avlägsnas måste det bekräftas i programvaran så att räknaren uppdateras. Med ett vattenfilter blir det färre kalkavlagringar och färre orenheter i vattnet. Det innebär att Bolero inte behöver avkalkas så ofta, se [§7.1 på sid.114](#).

Dessutom säkerställer det en konsekvent smak- och aromkvalitet på de varma dryckerna.

vattenfilterinställningar	standard	minimalt	maximalt
kapacitet (liter)	AV	100	10000
månader hållbarhet		1	24

5.1.3

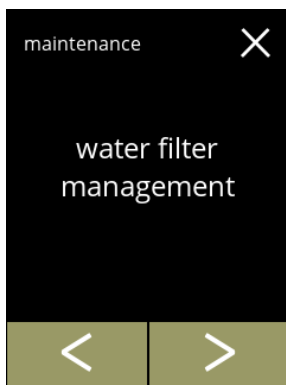

Installera, byt ut eller avlägsna vattenfiltret:

- tryck på "vattenfilterhantering" för ditt val
 - » vattenfilter **redan** installerat gå till skärm [5.1.3c](#)
 - » vattenfilter **ännu inte** installerat, gå till nästa skärm
- tryck på eller för att bläddra igenom underhållsmenyn

5.1.3a

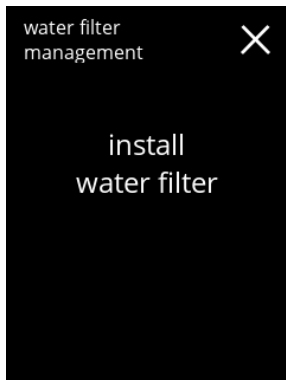

Installerar:

- tryck på "installera vattenfilter" för ditt val
 - ▶ *Läs instruktionerna som medföljer filtret.*

5.1.3b

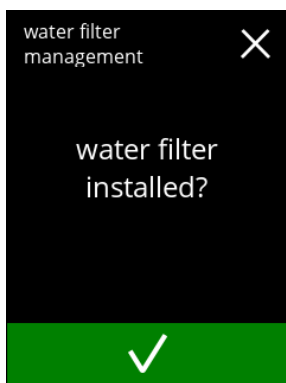

Bekräftelseskärm:

- installera vattenfiltret (bekräfta dess instruktioner)
- tryck på för att bekräfta och gå till skärm [5.1.3f](#)

5.1.3c

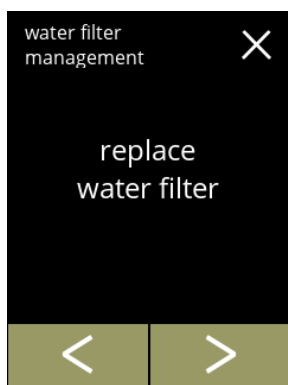

Byter ut:

- tryck på "byt ut vattenfilter" för ditt val
- tryck på ◀ eller ▶ för att bläddra genom undermenyn för vattenfilter
 - » vattenfilterinställningar (5.1.3e)
 - » avinstallera vattenfilter (5.1.3h)

5.1.3d

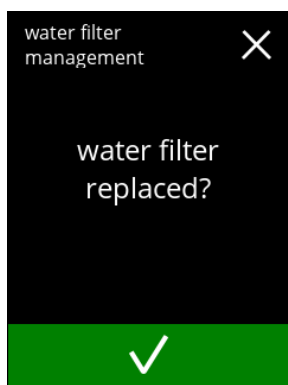

Byt ut vattenfiltret (enligt dess instruktioner).

- tryck på ✓ för att bekräfta och gå till skärm 5.1.3f

5.1.3e

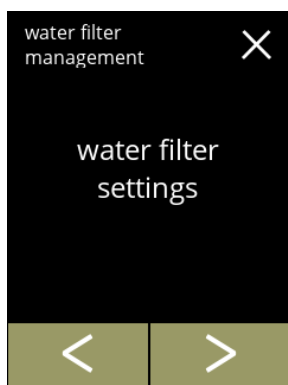

Ställ in meddelande:

- tryck på "vattenfilterinställningar" för att välja och gå till nästa skärm
- tryck på ◀ eller ▶ för att bläddra genom undermenyn för vattenfilter
 - » avinstallera vattenfilter (5.1.3h)
 - » byt ut vattenfilter (5.1.3c)

5.1.3f

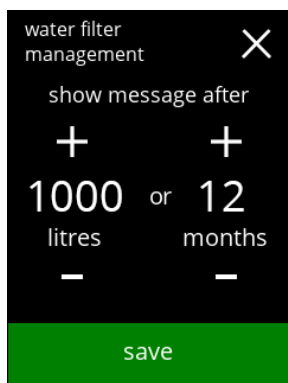

Ställ in meddelandet "byt ut vattenfilter":

- ▶ När vattenfiltret installeras första gången börjar båda värdena på 0 och måste ändras innan **spara** visas.
- ▶ När ett vattenfilter byts ut ställs föregående värden in och **spara** visas omedelbart.
- justera inställningarna
 - ▶ Båda värdena krävs
- tryck på **spara** för att bekräfta

Informationsskärmar:

- skärm [5.1.3](#) visas efter några sekunder

5.1.3g

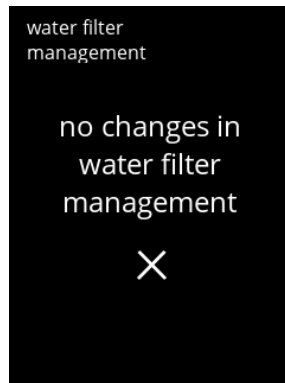
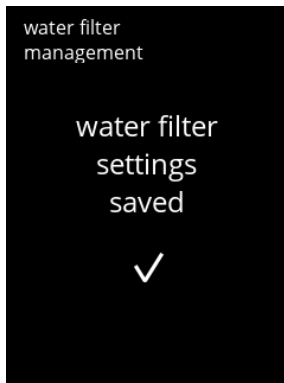

5.1.3h

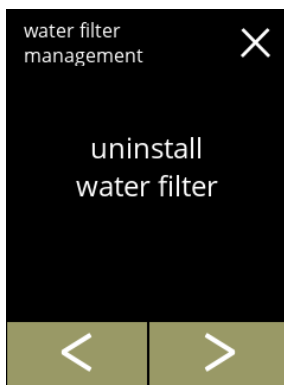

Permanent avlägsnande:

- tryck på "avinstallera vattenfilter" för att välja och gå till nästa skärm
- tryck på ◀ eller ▶ för att bläddra genom undermenyn för vattenfilter
 - » byt ut vattenfilter ([5.1.3c](#))
 - » vattenfilterinställningar ([5.1.3e](#))

5.1.3i

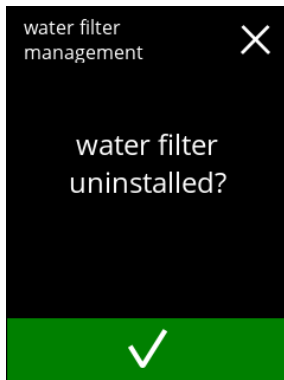

Avinstallera vattenfiltret:

- avlägsna vattenfiltret
- tryck på **spara** för att bekräfta

5.1.3j

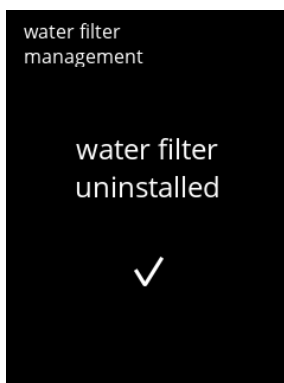

Informationsskärm:

- skärm [5.1.3](#) visas efter några sekunder

5.1.4 Sköljfunktion med snabbknapp

För att förhindra att systemet ska täppa igen måste man skölja blandningssystem flera gånger om dagen. För detta syfte kan man sätta upp en så kallad snabbknapp på skärmen.

I denna meny är det möjligt att aktivera och inaktivera sköljningsfunktionen med snabbknapp på skärmen med val av dryck.

Standard: AV

- För att använda sköljningsfunktionen med snabbknapp, tryck in och håll inne S M L-knappen i fem sekunder på dryckesvalsskärmen så startar sköljningen av blandningssystemet omedelbart.

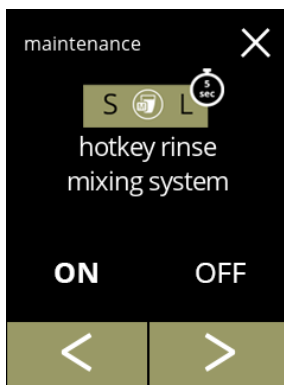

5.1.4

Tillgänglighet av snabbknapp:

- tryck på "PÅ" så blir snabbknappen synlig
- tryck på ◀ eller ▶ för att bläddra igenom underhållsmenyn

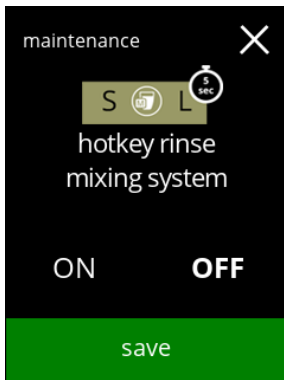

5.1.4a

Inställning av snabbknappen:

- tryck på **spara** för att bekräfta
- *Spara är endast aktivt om någonting har ändrats.*

5.1.5 Rengöringshantering

På denna meny kan man sätta upp en tid för koppräknaren att visa en varning innan maskinen sköljs.



Varningen kan alltid avbrytas utan att skölja maskinen.

Standard: AV

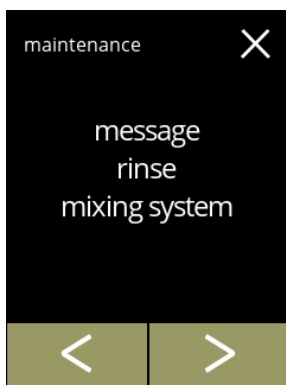
5.1.5





Rengöringshantering

- tryck på "meddelande skölj blandningssystem" som ditt val
- tryck på  eller  för att bläddra igenom underhållsmenyn

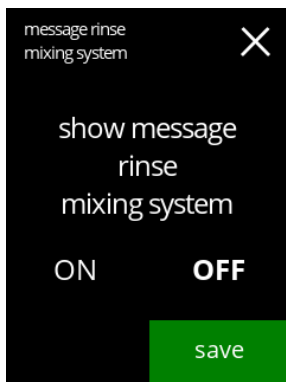
5.1.5a



Ställer in sköljmeddelande:

- tryck på "PÅ" eller "AV" för att ställa in meddelandet
 - » välj AV och :
gå till nästa skärm
 - » välj PÅ och :
nästa skärm är [5.1.5c](#)

5.1.5b



Informationsskärm:

- skärm [5.1.5](#) visas efter några sekunder

5.1.5c

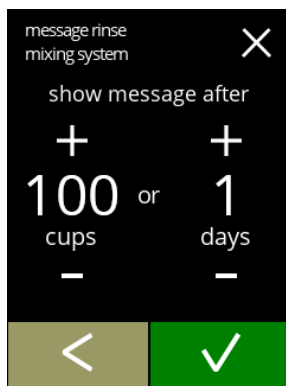

Ställ in dag eller tid:

- tryck på **+** eller **-** för att ställa in antalet koppar eller dagar efter vilket varningen ska dyka upp
- tryck på **✓** för att bekräfta och gå till nästa skärm
- tryck på **<** för att gå tillbaka till skärm [5.1.5a](#)

5.1.5d

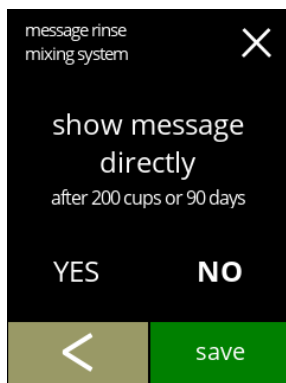

Meddelande direkt eller vid en senare tidpunkt:

- tryck på **"JA"** eller **"NEJ"** för att ställa in tid för meddelandet
 - » välj JA och **spara**: gå till den andra skärmen för [5.1.5f](#)
 - » välj NEJ och **✓**: gå till nästa skärm
- tryck på **<** för att gå till föregående skärm

5.1.5e

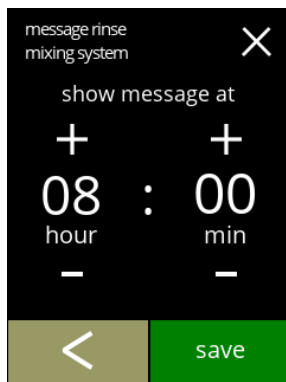

Ställ in timern:

- tryck på **+** eller **-** för att ställa in timma och minuter
- tryck på **spara** för att bekräfta och gå till första skärmen för [5.1.5f](#)
- tryck på **<** för att gå till föregående skärm

5.1.5f



Informationsskärmar:

- skärm [5.1.5](#) visas efter några sekunder

5.1.6 Avkalkningshantering

Det är viktigt att känna till rätt vattenhårdhet (för att kunna ställa in avkalkningssignalen). Om så krävs, fråga det lokala vattenbolaget om hårdheten på vattnet, som levereras eller mät hårdheten som levereras med vattenhårdhetstestaren (i enlighet med motsvarande instruktioner).

Standard: PÅ (med genomsnittlig vattenhårdhet)

Se även §7.1 Filterinformation och vattenhårdhet på sid.114.

5.1.6

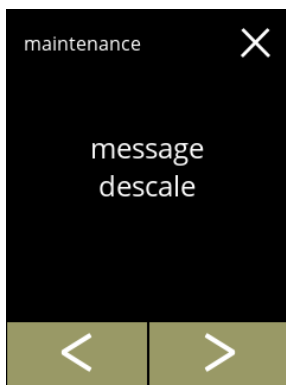



Avkalkningshantering

- tryck på "avkalkningshantering" för att bekräfta
- tryck på  eller  för att bläddra igenom underhållsmenyn

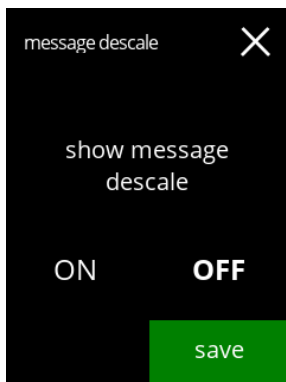
5.1.6a



Avkalkningsmeddelande:

- tryck på "PÅ" eller "AV" för att ställa in meddelandet
 - » välj AV och :
gå till nästa skärm
 - » välj PÅ och :
gå till nästa skärm [5.1.6c](#)

5.1.6b





Informationsskärm:

- skärm [5.1.6](#) visas efter några sekunder

Vattenhårdhet:

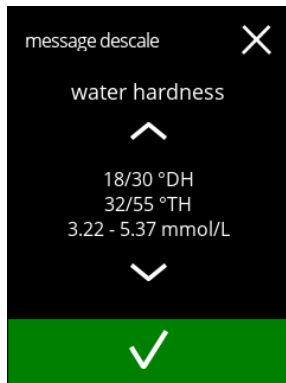

- tryck på  eller  för att ställa in vattenhårdheten

- ▶ När ett vattenfilter används kan meddelandet senareläggas, välj 0-4 °DH.
 - » välj ett värde mellan 4/8 och 18/30 °DH; tryck på  för att bekräfta och gå till skärm [5.1.6g](#)
 - » välj 0/4 °DH; tryck på  för att bekräfta och gå till nästa skärm



5.1.6c

Volymöverskridande:



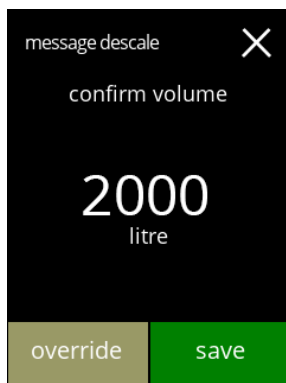

- tryck på  för att bekräfta och gå till skärm [5.1.6h](#)
- tryck på  för att justera volymen på meddelandet och gå till nästa skärm

- ▶ När ett vattenfilter används kan volymen justeras.



5.1.6d

Öka maximal standardvolym:

- tryck på  eller  för att ställa in volymen
- tryck på  för att bekräfta och gå till nästa skärm
- tryck på  för att gå till föregående skärm

- ▶ Åsidosätt volymen visas i orange och kan ställas in från 2100 till 9999 liter.
- ▶ Om det används felaktigt kan avkalkningsmeddelandet fördröjas för länge vilket gör att det hinner bli kalkavlagringar.



5.1.6e

Informationsskärm:

- skärm [5.1.6](#) visas efter några sekunder

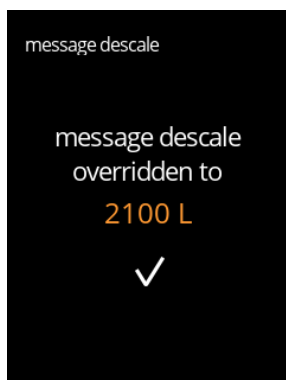

5.1.6f

Standardvolym/vattenhårdhet:

- tryck på **spara** för att bekräfta och gå till nästa skärm

5.1.6g

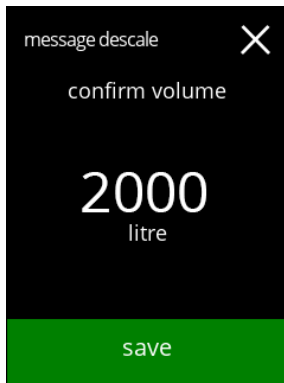

Informationsskärm:

- skärm [5.1.6](#) visas efter några sekunder

5.1.6h



5.1.7 Behållarkalibrering

I denna meny kan behållarna kalibreras.

Kalibreringen avgör kvantiteten på ingrediensen när en behållarmotor går på en definierad hastighet under en definierad tid.

När det är klart måste den uppmätta vikten fyllas i.

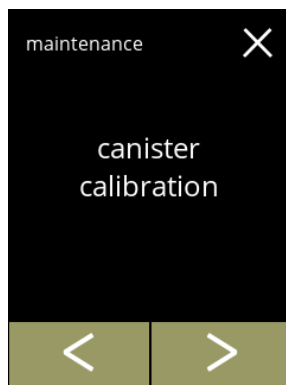

Nödvändigheter:

- tom kopp
- precisionsvåg



5.1.7

Behållarkalibreringsprocess:

- tryck på "behållarkalibrering" för att bekräfta
- tryck på  eller  för att bläddra igenom underhållsmenyn

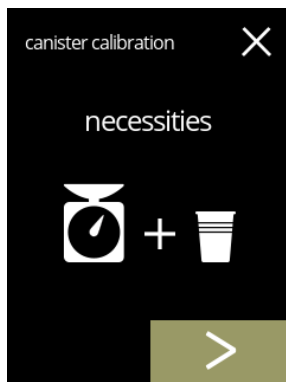

5.1.7a

Se till att allt som behövs finns till hands.



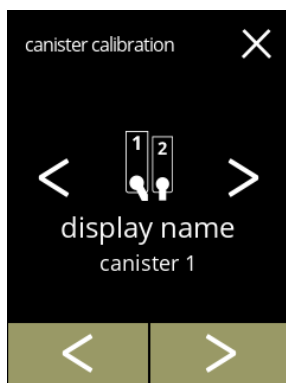

- tryck på  för att gå till nästa skärm



5.1.7b

Val av behållare:

► *Antalet behållare kan variera beroende på konfigurering, se [§7.3 på sid.114](#).*

- tryck på  eller  för att välja en behållare (om det finns mer än en)
- tryck på  för att bekräfta och gå till nästa skärm
- tryck på  för att gå till nästa skärm
- tryck på  för att gå till föregående skärm

5.1.7c

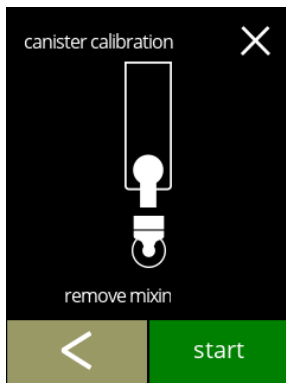

Informations-skärm:

- vrid fixeringsskärmen moturs
- avlägsna blandningssystemet
- Placera en *tom torr* kopp under behållarutloppet
- tryck på **start** för att börja förkalibreringdoseringen
- tryck på **<** till föregående skärm

5.1.7d

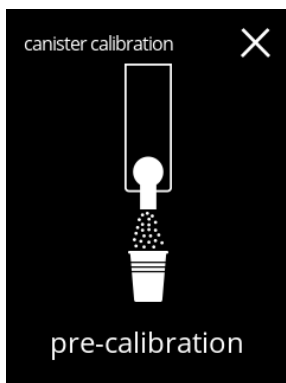

Förkalibreringsdosering:

- invänta nästa skärm
- ▶ *Behållarmotorn går för att fylla på utloppet.*

5.1.7e

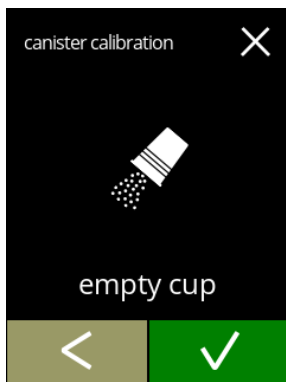

Förkalibreringsdosering:

- håll tillbaka den uppfångade ingrediensen i behållaren
- tryck på **✓** för att bekräfta och gå till nästa skärm
- tryck på **<** för att gå tillbaka till skärm [5.1.7c](#)

5.1.7f

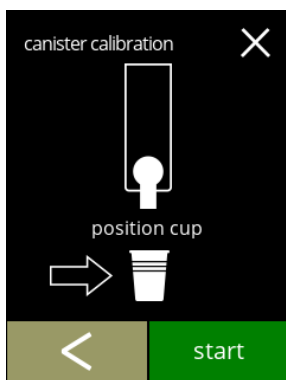

Faktisk kalibrering:

- ställ en *torr* kopp på precisionsvågen för kalibrering
- placera koppen under behållarutloppet
- tryck på **start** för att börja doseringen
- tryck på **<** till föregående skärm

5.1.7g



Dosering:

- invänta nästa skärm

► Behållarmotorn startar och stannar flera gånger.

5.1.7h



Väger ingrediensen:

- ställ koppen med ingrediensen på vågen
- tryck på **+** eller **-** för att mata in vikt på skärmen
- tryck på **spara** för att bekräfta och gå till nästa skärm
- tryck på **<** för att gå tillbaka till skärm [5.1.7e](#)

5.1.7i

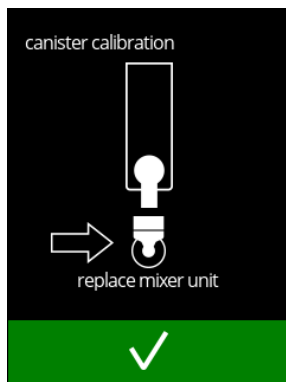

Kalibrering klar:

- sätt tillbaka blandningssystemet på rätt plats
- tryck på **✓** för att bekräfta

5.1.7j

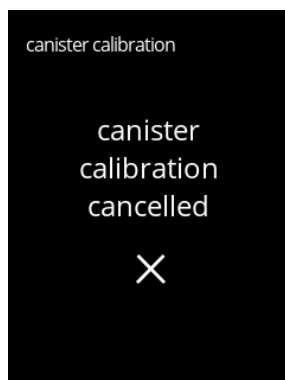

Informationsskärmar:

- skärm [5.1.7](#) visas efter några sekunder

5.1.8 Pumpkalibrering

På denna meny kan pumpen kalibreras.

Med kalibrering avgörs vattenvolymen för ett definierat flöde och tid.

När det är klart måste den uppmätta volymen fyllas i.

Nödvändigheter:

- mått (minst 200 ml)

5.1.8

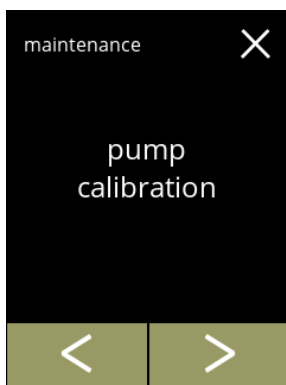

Pumpkalibreringsprocess:

- tryck på "pumpkalibrering" för att bekräfta
- tryck på ◀ eller ▶ för att bläddra igenom underhållsmenyn

5.1.8a

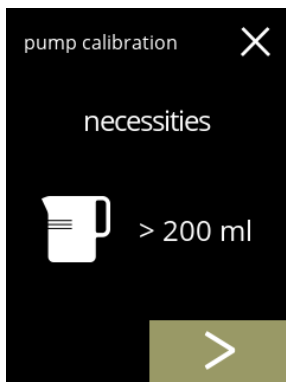

Se till att allt som behövs finns till hands.

- tryck på ▶ för att bekräfta och gå till nästa skärm

5.1.8b

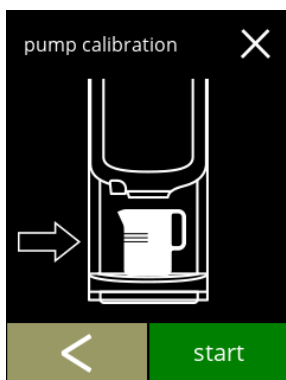

Informationsskärm:

- sätt en *tom* måttkopp under dryckesutloppet
- tryck på **start** för att börja doseringen
 - ▶ Observera att maskinen ger ut hett vatten.
- tryck på ◀ för att gå till föregående skärm

5.1.8c

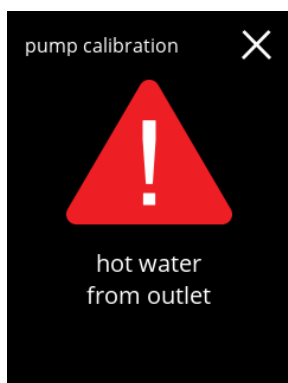

Varnings-skärm:

- *Varnings-skärmen visas i några sekunder.*
- invänta nästa skärm

5.1.8d

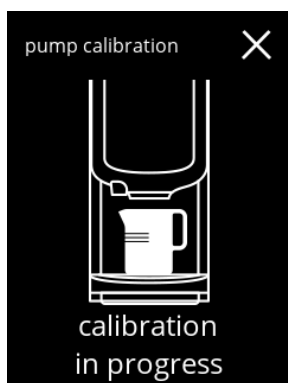

Varmvattensdosering pågår:

- invänta nästa skärm
- *Varmvatten från kran.*

5.1.8e

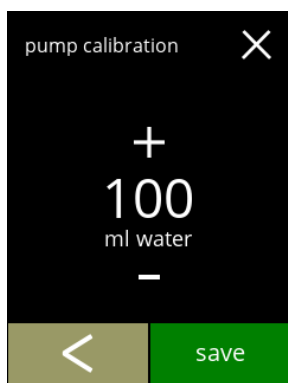

Avgör volym:

- läs av mängden vatten som doserats
- tryck på **+** eller **-** för att mata in volymen på skärmen
- tryck på **spara** för att bekräfta och gå till nästa skärm
- tryck på **<** för att gå tillbaka till skärm [5.1.8b](#)

5.1.8f

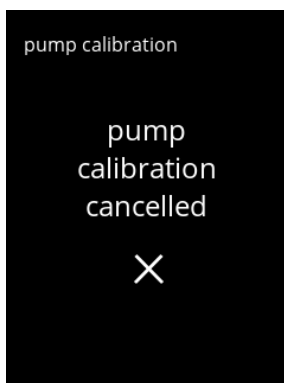
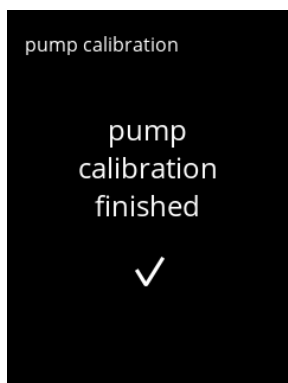

Informations-skärmar:

- skärm [5.1.8](#) visas efter några sekunder

5.1.9 Inmatningstest

För en korrekt felanalys måste det ställas en diagnos först.
Ett inmatningstest kan utföras på följande komponenter:

- pekskärm
- flottör
- NTC1 (lågt läge) och NTC2 (högt läge)
- dörrbrytare/säkerhetsnyckel
- lågtryckspump

► *Trots att tillräckliga säkerhetsåtgärder vidtas kan arbete med systemen medföra risker. Vår utgångspunkt är att människor som aktiverar denna meny är tillräckligt kompetenta och därför kan korrekt bedöma dessa risker med hänsyn till säkerhet.*

5.1.9

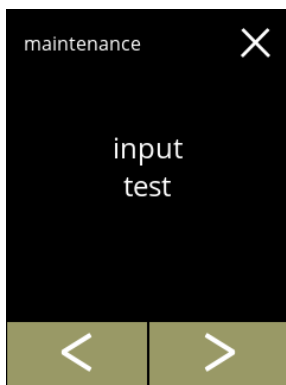

Inmatningstest

- tryck på "inmatningstest" för att bekräfta
- tryck på ◀ eller ▶ för att bläddra igenom underhållsmenyn

5.1.9a

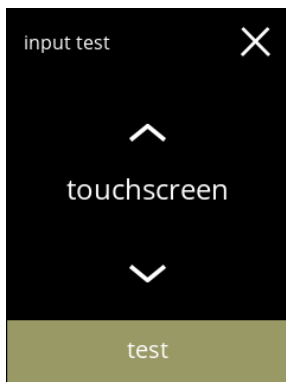

Välj ett inmatningstest:

- tryck på test för att gå till nästa skärm
- tryck på ▲ eller ▼ för att välja en annan komponent

5.1.9b

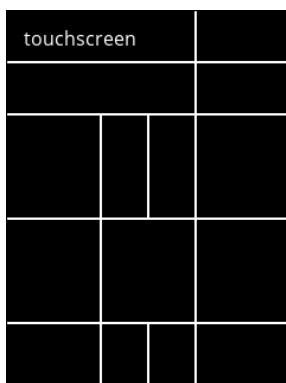



Pekskärm:

- peka på områdena, de blir gröna om knappen fungerar (peka på det igen så blir det svart igen)
- *Om inte alla block har testats inom 20 sekunder återgår maskinen till föregående skärm. Nästa gång är de block som testats tidigare fortfarande gröna. Denna skärm startar inte en helsvart skärm förrän alla block är gröna (OK testad).*

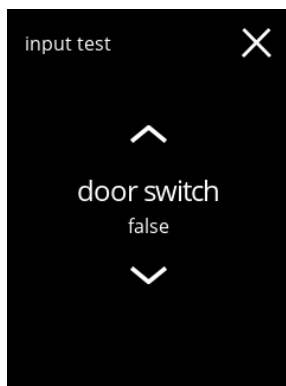
5.1.9c





Dörrbrytare/säkerhetsnyckel:

- avlägsna servicenyckeln och återmontera den vilket leder till falskt/sant
- tryck på  eller  för att välja en annan komponent

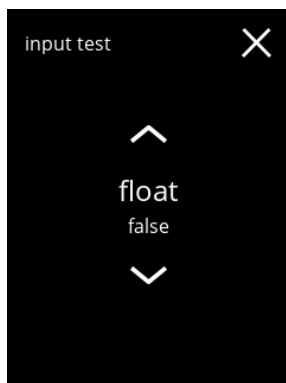
5.1.9d





Flottör:

- visar aktuell status på skärmen (sant=våt eller falskt=torr)
- tryck på  eller  för att välja en annan komponent

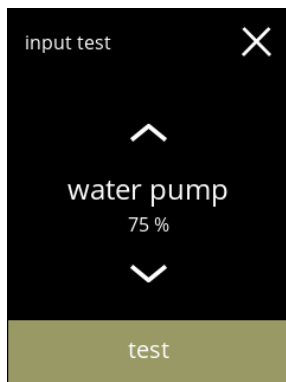
5.1.9e



Lågtryckspump:

- visar aktuell status på sensorn på skärmen (sant eller falskt)
- tryck på **test** för att gå till nästa skärm
- tryck på  eller  för att välja en annan komponent

5.1.9f

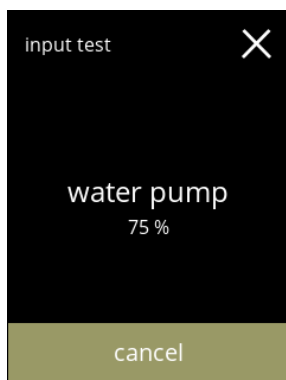

Testa lågtryckspumpen:

- lågtryckspumpen sätts på i 10 sekunder och stannar sedan.
 - ▶ *Motorn går långsamt så det kommer inte att komma ut något vatten från utloppet.*
- tryck **avbryt** för att gå tillbaka till föregående skärm

NTC-sensorer:

- visar aktuell temperatur på skärmen
- tryck på **test** för att gå till nästa skärm
- tryck på **▲** eller **▼** för att välja en annan komponent

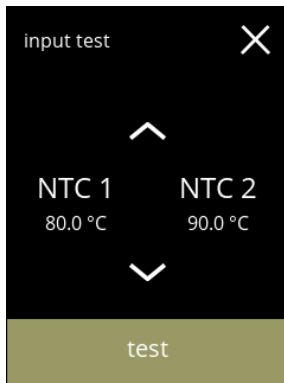

5.1.9g

Testa NTC-sensorerna:

- ▶ *Värmeelementet är på i 10 sekunder, så temperaturen på skärmen bör gå upp.*
- tryck **avbryt** för att gå tillbaka till föregående skärm

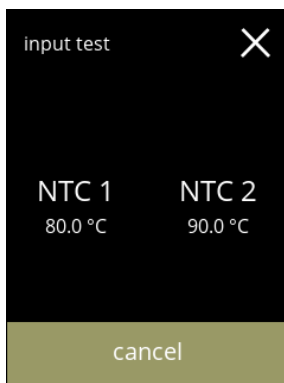

5.1.9h

5.1.10 Utmatningstest

För en korrekt felanalys bör en diagnos göras först.

Utmatningstest ger en överblick över alla delar som kan leverera signaler (elektriska komponenter).

Komponenter som kan testas:

- signal
- behållare
- mixermotor
- lågtryckspump
- värmeelement
- magnetisk inloppsventil
- fläktmotor

► *Trots att tillräckliga säkerhetsåtgärder vidtas kan arbete med systemen medföra risker. Vår utgångspunkt är att människor som aktiverar denna meny är tillräckligt kompetenta och därför kan korrekt bedöma dessa risker med hänsyn till säkerhet.*

5.1.10

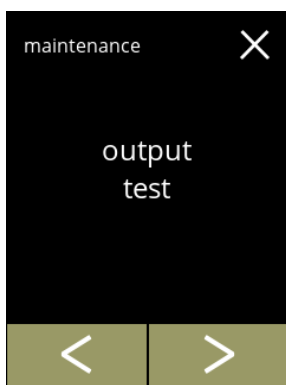

Utmatningstest

- tryck på "utmatningstest" för att bekräfta
 - *Det finns två alternativ för testning:*
 - » puls: åtgärden utförs så länge som knappen är intryckt.
 - » cykel: åtgärden utförs i 10 sekunder eller tryck på **avbryt** för att avbryta.
- tryck på ◀ eller ▶ för att bläddra igenom underhållsmenyn

5.1.10a

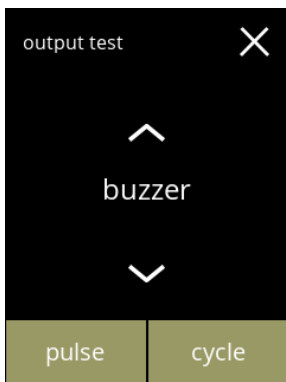

Summertest:

- tryck på **puls**, resultat: kort "pip"
- tryck på **cykel**, resultat: flera korta "pip"
- tryck på ▲ eller ▼ för att välja en annan komponent

5.1.10b

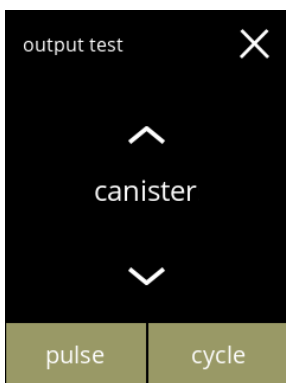

Behållarmotortest **Bolero 11**:

- avlägsna behållaren
- tryck på **puls**, resultat: behållarmotor körs en kort stund på 20 % hastighet
- tryck på **cykel**, resultat: behållarmotor går på 20 % hastighet i 10 sekunder
- tryck på ▲ eller ▼ för att välja en annan komponent

5.1.10c

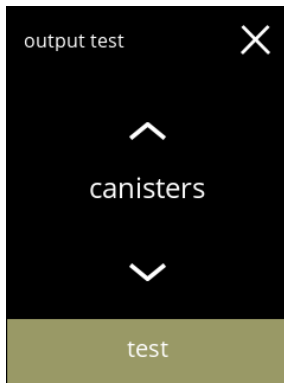

Behållaremotortest **Bolero 21:**

- tryck på **test** för att välja behållare i nästa skärm
- tryck på **▲** eller **▼** för att välja en annan komponent

5.1.10d

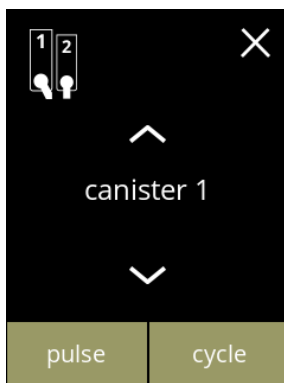

Behållaremotortest **Bolero 21:**

- avlägsna behållaren/behållarna
- tryck på **puls**,
resultat: behållarmotor går temporärt på 20 % hastighet
- tryck på **cykel**,
resultat: behållarmotor går på 20 % hastighet i 10 sekunder
- tryck på **▲** eller **▼** för att välja en annan behållare

5.1.10e

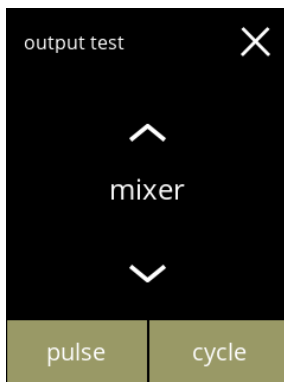

Blandarmotortest:

- tryck på **puls**,
resultat: blandarmotorn körs en kort stund på full hastighet
- tryck på **cykel**,
resultat: blandarmotorn körs på full hastighet i 10 sekunder
- tryck på **▲** eller **▼** för att välja en annan blandare

5.1.10f

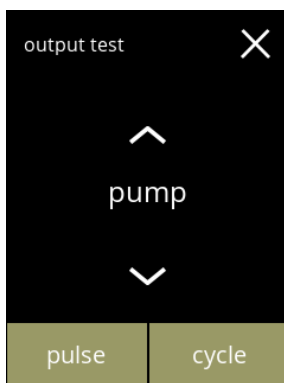

Lågtryckspumpstest:

- tryck på **puls**,
resultat: pumppmotor körs en kort stund
- tryck på **cykel**,
resultat: pumppmotorn körs i 10 sekunder
- ▶ *Vattnet kommer inte att nå blandningssystemet.*
- tryck på **▲** eller **▼** för att välja en annan komponent

5.1.10g

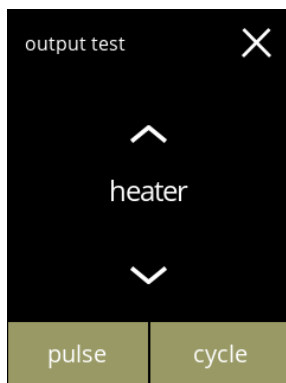
**Värmeelementtestet**

- tryck på **puls**,
resultat: värmeelementet går igång ett ögonblick
- tryck på **cykel**,
resultat: värmeelementet går igång i 10 sekunder
- tryck på **▲** eller **▼** för att välja en annan komponent

5.1.10h

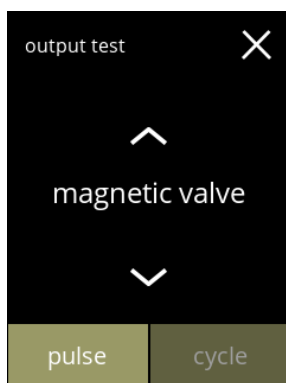
**Test av den magnetiska inloppsventilen:**

- tryck på **puls**,
resultat: ventilen öppnas ett ögonblick
- ▶ **Gör *inte* pulstestet flera gånger i rad eftersom det kan leda till översvämning i flottörtanken, av denna anledning är cykelknappen inte tillgänglig.**
- tryck på **▲** eller **▼** för att välja en annan komponent

5.1.10i

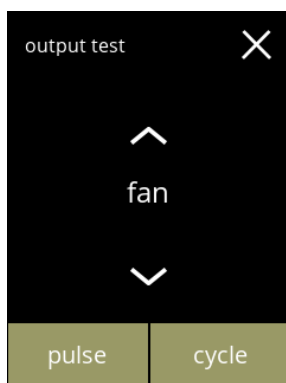
**Fläktmotortest:**

- tryck på **puls**,
resultat: fläktmotorn körs en kort stund på full hastighet
- tryck på **cykel**,
resultat: fläktmotorn körs på full hastighet i 10 sekunder
- tryck på **▲** eller **▼** för att välja en annan komponent

5.1.11 Rengöringsinstruktioner

För att Bolero ska fungera ordentligt måste den rengöras regelbundet.

dagligen	varje vecka
spillbricka	behållare
blandningssystem	ventilationssystem
utsidan	insidan

- ▶ Rengöringsinstruktionerna är också tillgängliga som animering genom att scanna QR-koden i denna meny.
- ▶ Se även [kapitel 4. Rengöring på s.10](#) för en detaljerad beskrivning.

5.1.11

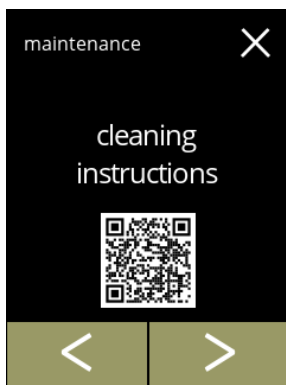

Rengöringsinstruktioner

- tryck på "rengöringsinstruktioner" för att bekräfta
- tryck på ◀ eller ▶ för att bläddra igenom underhållsmenyn

5.1.11a

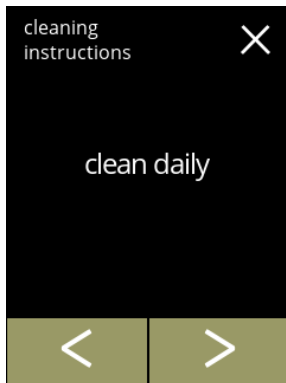

Dagliga rengöringsinstruktioner:

- tryck på "rengör dagligen" för att gå till nästa skärm
- ▶ För detaljerade instruktioner, se [§4.1 på sid.10](#).
- tryck på ◀ eller ▶ för att gå till veckorengöring ([5.1.11e](#))

5.1.11b

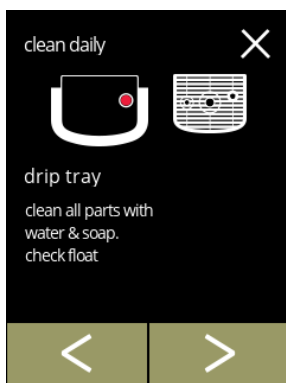

Rengöring av spillbrickan:

- följ instruktionerna på skärmen
- tryck på ◀ eller ▶ för att välja en annan daglig rengöringsinstruktion

5.1.11c

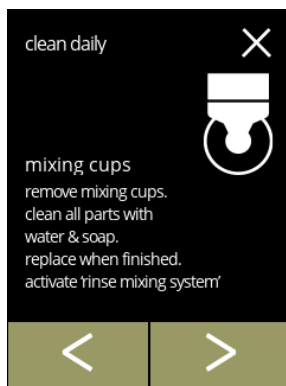

Rengöring av blandningssystemen:

- följ instruktionerna på skärmen
- tryck på ◀ eller ▶ för att välja en annan daglig rengöringsinstruktion

5.1.11d



Rengöring av utsidan:

- följ instruktionerna på skärmen
- tryck på ◀ eller ▶ för att välja en annan instruktion för veckorengöring

5.1.11e

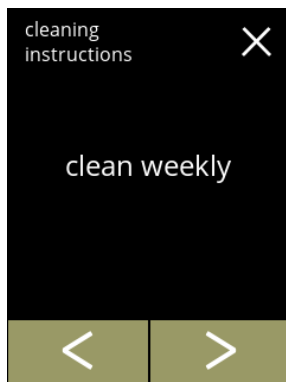

Rengöringsinstruktioner för rengöring varje vecka:

- tryck på "rengör varje vecka" för att gå till nästa skärm
 - ▶ För detaljerade instruktioner, se [§4.2 på sid.12.](#)
- tryck på ◀ eller ▶ för att gå till daglig rengöring ([5.1.11a](#))

5.1.11f



Rengöring av behållarna:

- följ instruktionerna på skärmen
- tryck på ◀ eller ▶ för att välja en annan instruktion för veckorengöring



5.1.11g

Rengöring av fläkten:

- följ instruktionerna på skärmen
- tryck på ◀ eller ▶ för att välja en annan instruktion för veckorengöring

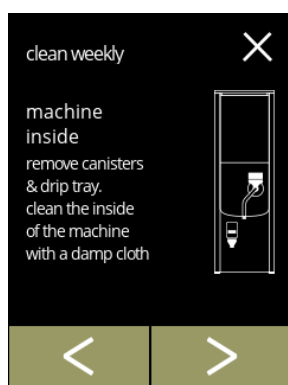

5.1.11h

Rengöring av insidan:

- följ instruktionerna på skärmen
- tryck på ◀ eller ▶ för att välja en annan instruktion för veckorengöring

5.1.12 Räkna

Räkna berättar för dig hur många drycker du har förberett.

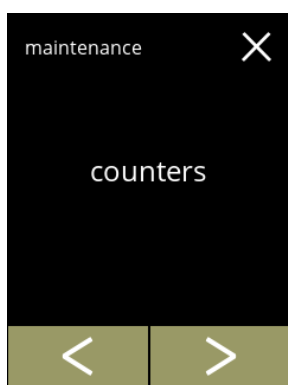

En total räkning av alla utskänkta drycker visas också.

Om en dryck har tagits bort räknas fortfarande numret för den drycken med i den totala maskinräkningen.



5.1.12

Räknaravläsningar:

- tryck på "räknare" för att bekräfta
- tryck på  eller  för att bläddra igenom underhållsmenyn

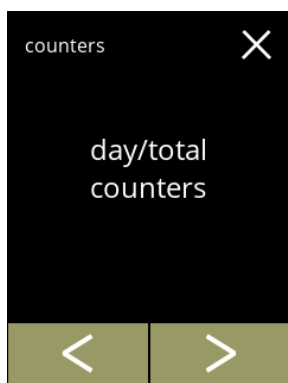

► *Räknarnas undermeny består av följande:*

- » dag/total räknare [5.1.12a](#)
- » återställ dagräknare [5.1.12c](#)
- » återställ alla räknare [5.1.12g](#)
- » exportera räknare [5.1.12k](#)
- » maskinräknare [5.1.12o](#)



5.1.12a

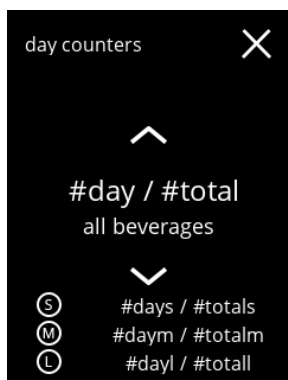

Dagraknare:

- tryck på "dag/totala räknare" för att bekräfta
- tryck på  eller  för att bläddra genom räknarens undermeny





5.1.12b

Dagraknare per dryck och det totala antalet drycker:

- tryck på  eller  om du vill bläddra igenom de tillgängliga dryckerna
- tryck på  för att gå till föregående skärm

Återställ alla dagräknare:

- tryck på "återställ alla dagräknare" för att välja
- tryck på  eller  för att bläddra genom räknarens undermeny

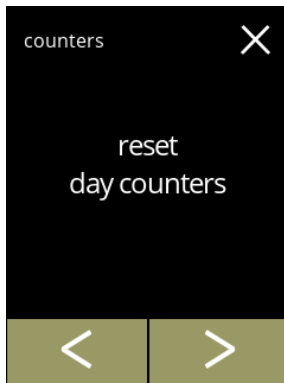

5.1.12c

Starta återställ:

- tryck på **återställ dagräknare** för att bekräfta återställningen av alla dagräknare

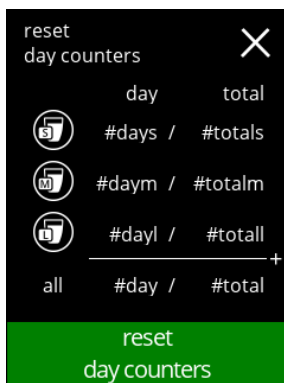

5.1.12d

Bekräftelseskärm:

- tryck på för att bekräfta och fortsätta med återställningen av alla dagräknare
- tryck på för att avbryta och gå till föregående skärm

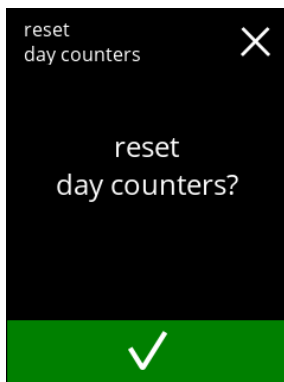

5.1.12e

Informationsskärm

- skärm [5.1.12c](#) visas efter några sekunder

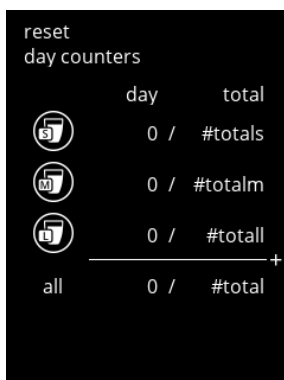

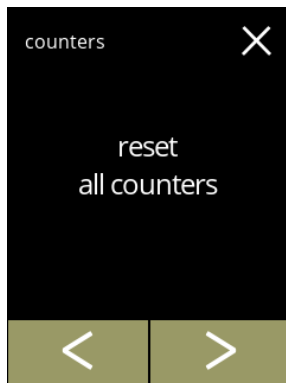

5.1.12f

5.1.12g



Total räknare:

- tryck på "totala räknare" för att välja
- tryck på  eller  för att bläddra genom räknarens undermeny

5.1.12h

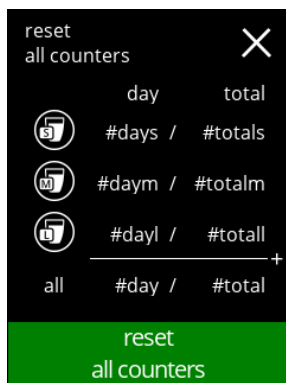

Starta återställ:

- tryck på **återställ alla räknare** för att bekräfta återställningen av alla dagräknare

5.1.12i

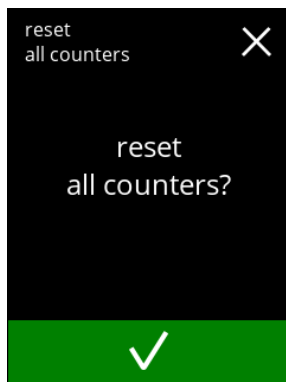

Bekräftelseskärm:

- tryck på för att bekräfta fortsätta med återställningen av alla dagräknare
- tryck på för att avbryta och gå till föregående skärm

5.1.12j

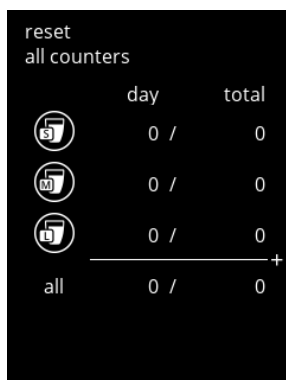

Informationsskärm

- skärm [5.1.12g](#) visas efter några sekunder

5.1.12k

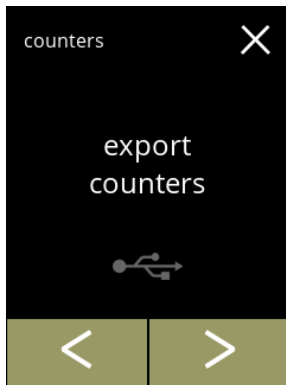

Exportera räknare:

- placera ett USB-minne
 - ▶ *Om det inte finns något USB-minne i maskinen blir detta alternativ grått.*
- tryck på "exportera räknare" för att bekräfta
- tryck på **◀** eller **▶** för att bläddra genom räknarens undermeny

5.1.12l

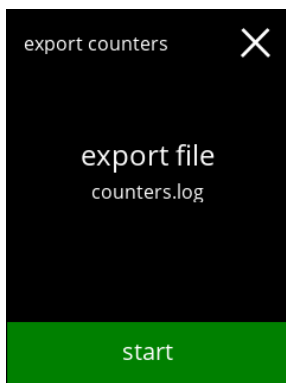

Starta exportera räknare:

- tryck på **start** för att starta exporten

5.1.12m

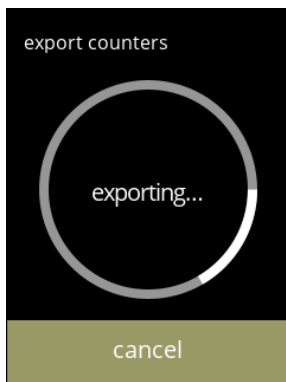

Progresskärn

- vänta till processen är avslutad
- tryck på **avbryt** för att avbryta

5.1.12n



Informationsskärmar:

- skärm [5.1.12k](#) visas efter några sekunder

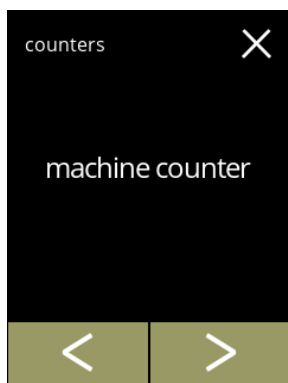

5.1.12o

Total maskinräknare:

- tryck på "maskinräknare" för att välja
- tryck på ◀ eller ▶ för att bläddra genom räknarens undermeny

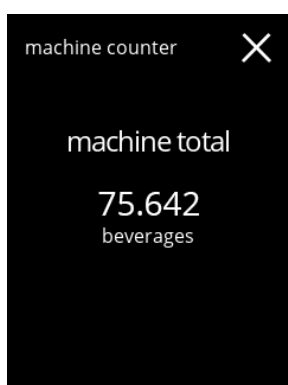

5.1.12p

Informationsskärm:

- skärm [5.1.12o](#) visas efter några sekunder

5.2 Dryckesmenyn

Dryckesmenyn innehåller alla funktioner som krävs för att justera dina drycker efter dina önsknigar.

Välj något av följande alternativ

- tryck på **◀** eller **▶** för att välja nästa alternativ i "programmeringsmenyn"
- tryck på "textområde" för att välja nästa nivå i den meny
- tryck på **✕** för att gå tillbaka till [kapitel 5. Programmeringsmeny på s.14](#)

► *Dryckerna, recepten och inställningarna som används är endast exempel.*

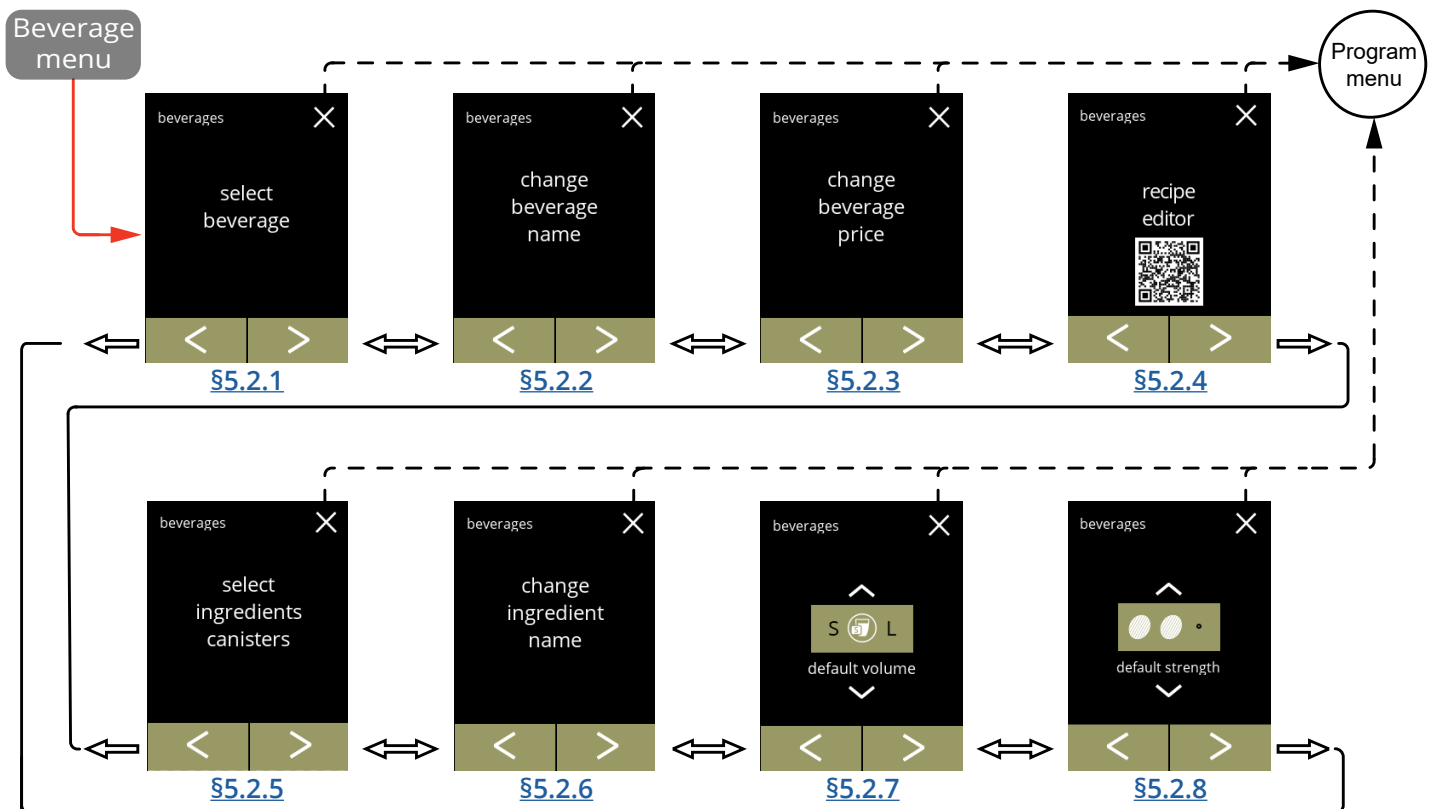

5.2.1 Lägg till dryck till skärmen

I denna meny kan de tillgängliga dryckerna (recepten) väljas och kopplas till ett drycksläge. Det är möjligt att byta ut en dryck, men det är inte möjligt att dra dryckerna till en annan plats. De öppna utrymmen där en annan dryck kan placeras är markerade med 3 prickar.

5.2.1

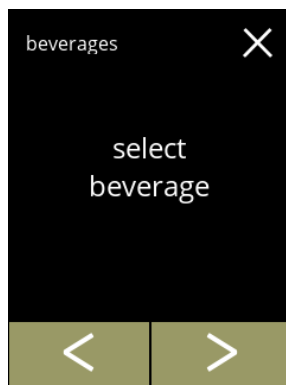

Placera en dryck på skärmen med val av drycker:

- tryck på "välj dryck" för att bekräfta
- tryck på eller för att bläddra igenom dryckmenyn

5.2.1a

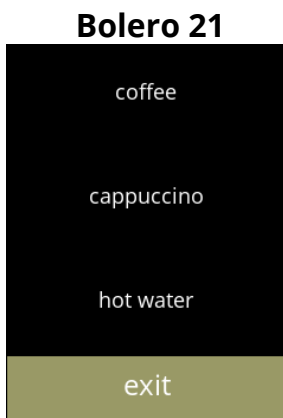

Tillgängliga drycker för skärmen med val av drycker:

- tryck på en dryck för att byta ut eller på en ledig plats (markerad med 3 prickar) för att lägga till en dryck
- tryck på **avsluta** för att acceptera den aktuella konfigurationen och gå till föregående skärm

5.2.1b

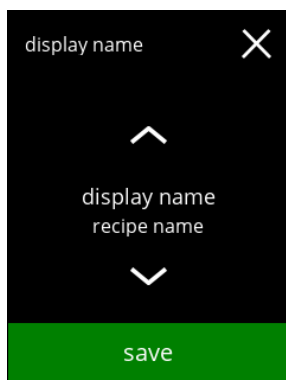

Byt ut eller radera en dryck på skärmen

- ▶ Radering är aktiv så länge namnen på dryckerna är samma.
- ▶ Det går inte att ta bort någon dryck med Bolero 11, eftersom det alltid måste finnas minst en dryck tillgänglig.
- tryck på **radera** för att avlägsna drycken (tre prickar ersätter nu drycken) eller
- tryck på eller för att välja en annan dryck
- tryck på **spara** för att byta ut drycken

Informationsskärmar:

- skärm [5.2.1](#) visas efter några sekunder

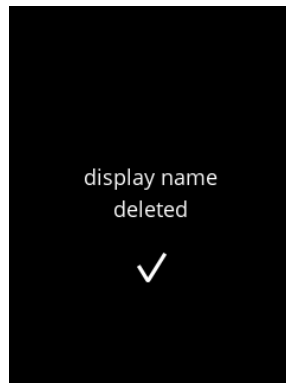
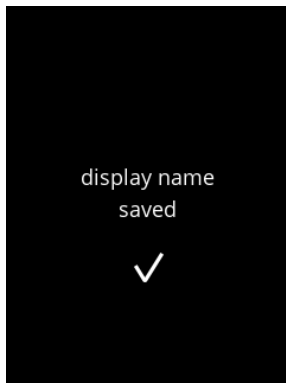

5.2.1c

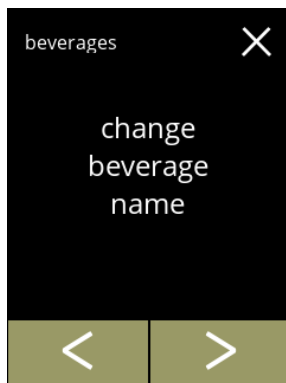

5.2.2 Ändra namn på drycken

På denna meny kan namnet på drycken ändras till ett eget definierat namn.



5.2.2

Ändra namn på drycken:

- tryck på "ändra namn på drycken" för att bekräfta
- tryck på  eller  för att bläddra igenom drycksmenyn

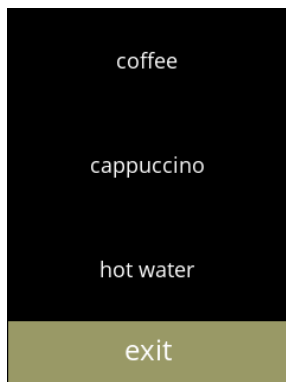

5.2.2a











Tillgängliga drycker för skärmen med val av drycker:

- Tryck på en dryck för att ändra namnet
- tryck på  för att acceptera den aktuella konfigurationen och gå till föregående skärm



5.2.2b

Ange det nya dryckesnamnet:

- tryck på  eller  för att bläddra igenom alfabetet
- tryck på tecknet mellan   för att bilda det nya dryckesnamnet
 - » tryck på  för stora bokstäver
 - » tryck på  för särskilda bokstäver
 - » tryck på  för siffror
 - » tryck på  för ett utrymme
 - » tryck på  för att radera föregående steg
- tryck på  för att bekräfta det nya dryckesnamnet

Informationsskärmar:

- skärm [5.2.2](#) visas efter några sekunder

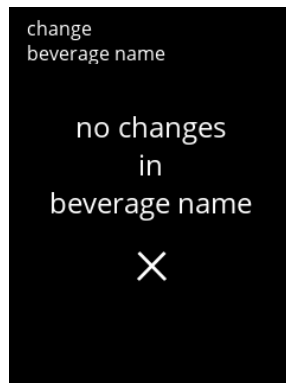
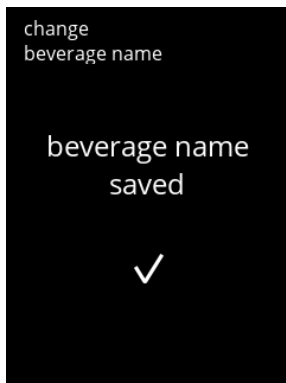

5.2.2c

5.2.3 Ändra pris på drycken

I denna meny kan priset per dryck sättas eller ändras.
Priser kan vara ett token eller en valuta.
Priset kan sättas per kopptyp (kopp, mugg, kanna).

- ▶ Mynt som ska användas anges [§5.3.12 på sid.91](#).
- ▶ Valutasymbolen och valutaseparatorn bestäms av det externa betalningssystemet.

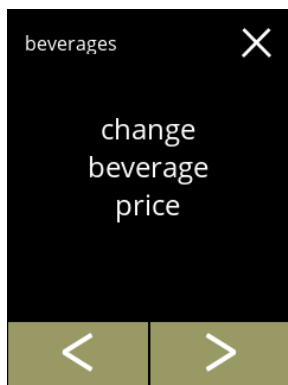

5.2.3

Ändra pris på drycken:

- tryck på "ändra pris på drycken" för att bekräfta
 - » Bolero 11: gå till [5.2.3b](#)
 - » Bolero 21: gå till [5.2.3a](#)
- tryck på ◀ eller ▶ för att bläddra igenom dryckmenyn



5.2.3a



Välj en dryck:

- tryck på drycken för att ändra priserna
- tryck på avsluta för att acceptera de aktuella priserna på dryckerna och gå till föregående skärm

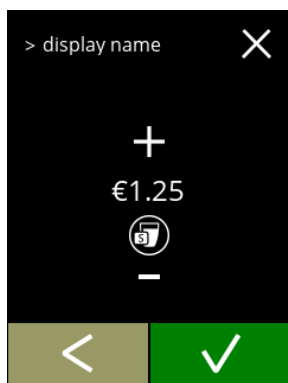

5.2.3b

Justera priset för "volym liten":

- tryck på + eller - för att byta pris på dryckesvolymen
- tryck på ✓ och gå till nästa skärm

5.2.3c

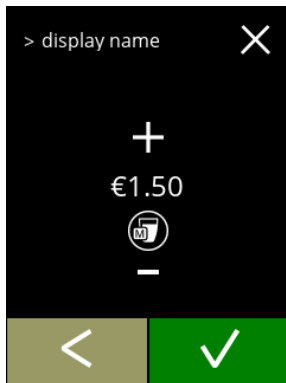

Justera priset på "volym medium":

- tryck på **+** eller **-** för att byta pris på dryckesvolymen
- tryck på **✓** och gå till nästa skärm

5.2.3d

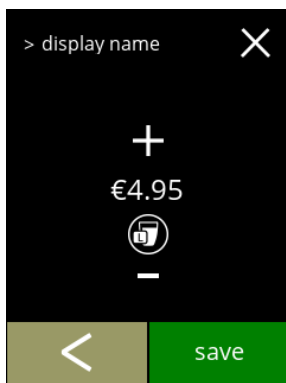

Justera priset på "volym stor":

- tryck på **+** eller **-** för att byta pris på dryckesvolymen
- tryck på **spara** för att godkänna alla och gå till nästa skärm

5.2.3e

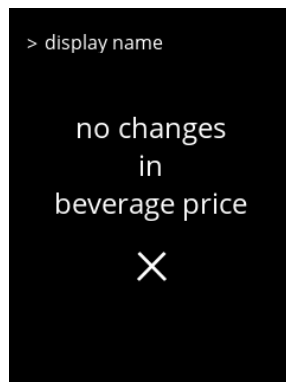
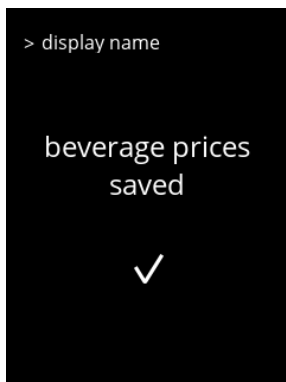

Informationsskärmar:

- skärm [5.2.3a](#) visas efter några sekunder

5.2.3f

Skärm med exempel på priser



Skärm med exempel på tokens





5.2.4 Receptredigerare

Följande inställning på dryckesrecept kan ändras:

- volym
 - styrka
 - mixerhastighet
- *Använd endast ingredienser som är lämpliga för automater och använd den rekommenderade doseringen som anges på förpackningen.*
- *Med receptredigeraren kan ett standardrecept ändras (nya recept kan inte läggas till).*
- *Ett ändrat recept kan återställas till standardvärdena med hjälp av testa recept, se [5.2.4t på sid.66](#)*
- *Maskinen kan inte ge återkoppling (fel) när mixermotorn inte är igång eller när behållarmotorn är inställd på ett mycket lågt varvtal.*

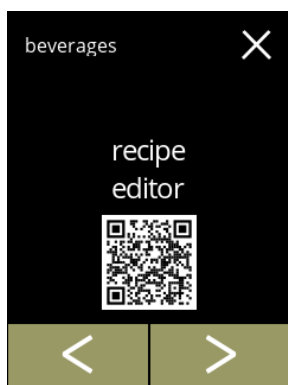

Ändra recept på dryck:

- tryck på "recepteditor" för att bekräfta
- tryck på  eller  för att bläddra igenom dryckmenyn



5.2.4



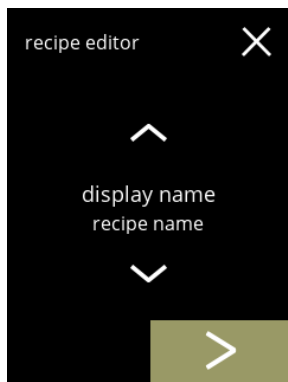

Receptval:

- tryck på  eller  för att välja en dryck
 - tryck på  för att bekräfta
- *Drycken och inställningar ska endast betraktas som exempel.*



5.2.4a

Volym (S):

- tryck på  eller  för att välja en annan volym
 - tryck på  eller  för att ändra volymen på de olika koppstorlekarna
- *Volymen kan ställas in på mellan 0-30 ml till 1000 ml (beroende på recept)*
- tryck på  för att bekräfta och gå till nästa skärm

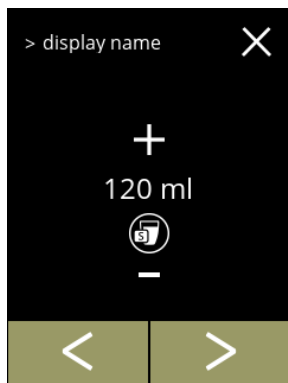



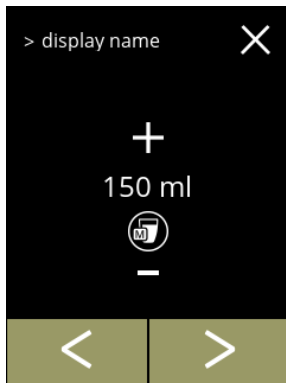

5.2.4b

5.2.4c





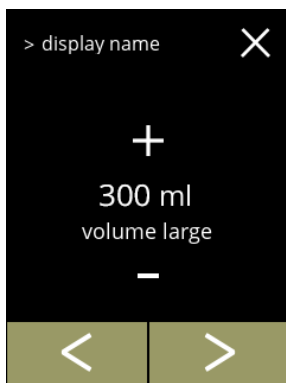

Volym (M):

- tryck på  eller  för att välja en annan volym
- tryck på  eller  för att ändra volym för olika koppstorlekar
 - ▶ *Volymen kan ställas in på mellan 0-30 ml till 1000 ml (beroende på recept)*
- tryck på  för att bekräfta och gå till nästa skärm

5.2.4d



Volym (L):



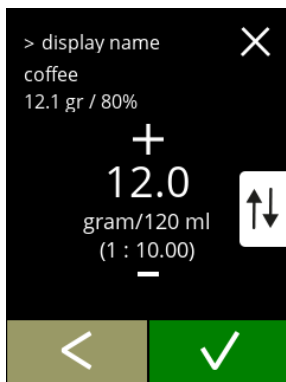

- tryck på  eller  för att välja en annan volym
- tryck på  eller  för att ändra volym för olika koppstorlekar
 - ▶ *Volymen kan ställas in på mellan 0-30 ml till 1000 ml (beroende på recept)*
- tryck på  för att bekräfta
 - » välj en dryck med 1 ingrediens till nästa skärm
 - » välj en dryck med 2 ingredienser till skärm [5.2.4h](#)

5.2.4e



Dryck med en ingrediens

Styrka:



- ▶ *Använd  till att byta mellan förhållande och gr/ ml*
- tryck på  eller  för att ändra förhållandet ingrediens/vatten
- tryck på  för att bekräfta

5.2.4f



Dryck med en ingrediens



Blandarhastighet:

- tryck på  eller  för att ändra blandarhastigheten
- tryck på  för att bekräfta

Dryck med en ingrediens

Informationsskärm:

► Ett sammandrag av de nya ingrediensinställningarna visas.

- tryck på  för att gå till föregående skärm
- tryck på  **spara** för att bekräfta och gå till [5.2.4m](#)

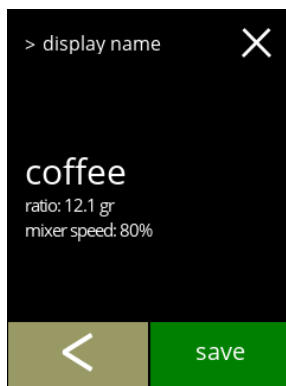



5.2.4g

Drycker med två ingredienser

Styrka första ingrediensen:

► Använd  till att gå mellan förhållande och gram/120 ml

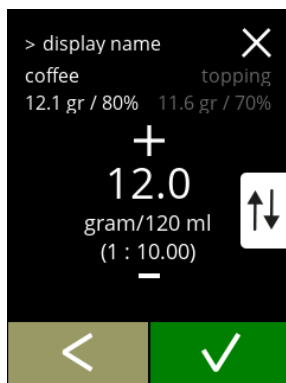

- tryck på  eller  för att ändra förhållandet ingrediens/vatten
- tryck på  för att bekräfta



5.2.4h

Drycker med två ingredienser

Blandarhastighet, första ingrediensen:

- tryck på  eller  för att ändra förhållandet ingrediens/vatten
- tryck på  för att bekräfta

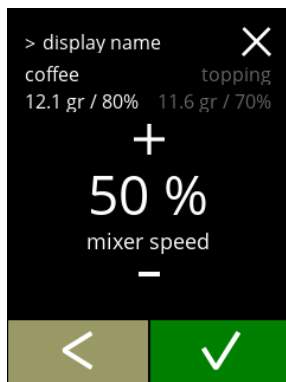



5.2.4i

Drycker med två ingredienser

Styrka andra ingrediensen:

► Använd  till att gå mellan förhållande och gram/120 ml

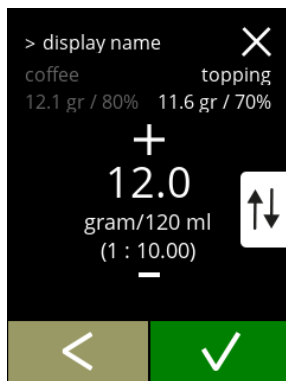

- tryck på  eller  för att ändra förhållandet ingrediens/vatten
- tryck på  för att bekräfta



5.2.4j

Drycker med två ingredienser

Blandarhastighet, andra ingrediensen:

- tryck på  eller  för att ändra förhållandet ingrediens/vatten
- tryck på  för att bekräfta





5.2.4k

Drycker med två ingredienser

Informationsskärm:

- ▶ *Ett sammandrag av de nya ingrediensinställningarna visas.*

- tryck på  för att gå till föregående skärm
- tryck på  för att bekräfta och gå till nästa skärm



5.2.4l

Informationsskärm:

- skärm [5.2.4](#) visas efter några sekunder



5.2.4m

Informationsskärm:

- skärm [5.2.4a](#) visas efter några sekunder



5.2.4n

5.2.4o



Testa recept:

- tryck på **nej**, skärm [5.2.4](#) visas
- tryck på **ja** för att gå till nästa skärm

5.2.4p

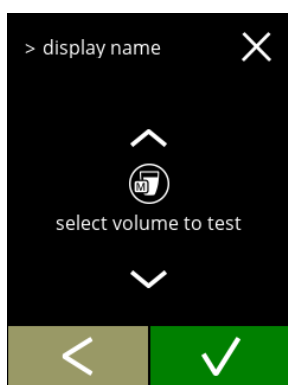

Testvolym:

- tryck på **▲** eller **▼** för att välja en dryckesvolym
- tryck på **✓** för att bekräfta
- tryck på **◀** för att gå till föregående skärm

5.2.4q

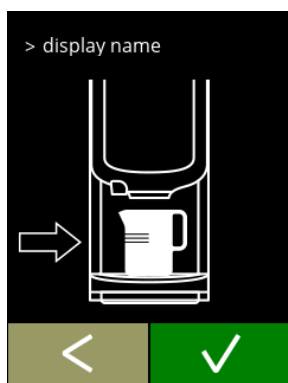

Informationsskärm:

- placera en tom behållare under drycköppning
- tryck på **✓** för att börja doseringen
- tryck på **◀** för att gå till föregående skärm

5.2.4r

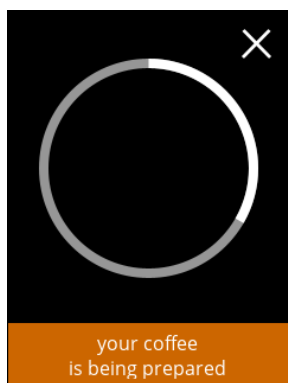

Beredning av en dryck:

- vänta till processen är avslutad

5.2.4s



Testning:

- kontrollera volymen och styrkan/smaken
- recept *inte OK*, tryck på **nej** för att gå till nästa skärm
- recept *OK*, tryck på **ja**, skärm [5.2.4v](#) visas

5.2.4t



Recept är inte tillfredsställande:

- tryck på **tillbaka till standardrecept** för att ångra ändringarna och gå till nästa skärm
- tryck på **redigera recept igen**, skärm [5.2.4b](#) visas

5.2.4u

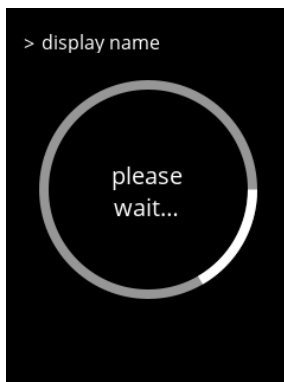

Tillbaka till standardrecept:

- vänta, skärm [5.2.6](#) visas efter några sekunder

5.2.4v

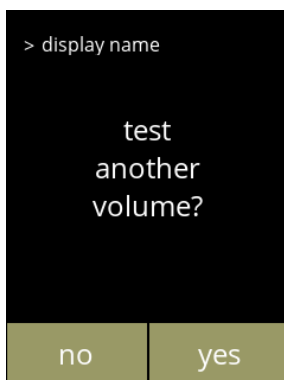

Testa en annan volym:

- tryck på **ja** gå till skärm [5.2.4p](#)
- tryck på **nej**, skärm [5.2.4](#) visas

5.2.5 Välj ingrediensbehållare

Instant standardingredienser som är tillgängliga i maskinen:

- vanligt kaffe
- espresso
- topping (endast Bolero 21)
- kakao
- förblandning

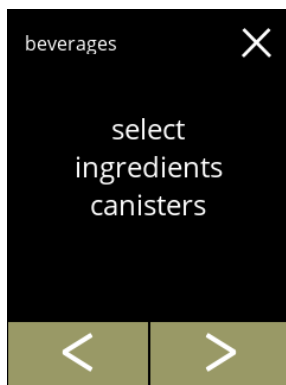

► Använd endast ingredienser som är lämpliga för automater.

► Namnet på ingredienserna kan ändras i [§5.2.6 på sid.69](#).



5.2.5

Välj en ingrediens per behållare:

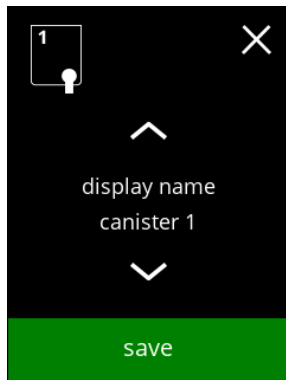

- tryck på "välj ingrediensbehållare" för att bekräfta
 - » Bolero 11 gå till nästa skärm
 - » Bolero 21 gå till [5.2.5b](#)
- tryck på  eller  för att bläddra igenom dryckmenyn



5.2.5a

Bolero 11

Välj en ingrediens



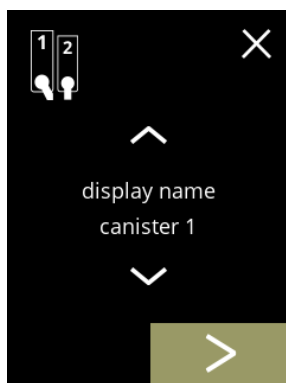

- tryck på  eller  om du vill bläddra igenom de tillgängliga ingredienserna
- tryck på  för att bekräfta och gå till föregående skärm
 - Spara är endast aktivt om någonting har ändrats.



5.2.5b

Bolero 21 behållare 1

Välj en ingrediens:

- tryck på  för att välja nästa behållare
- tryck på  eller  om du vill bläddra igenom de tillgängliga ingredienserna
- tryck på en ingrediens för att välja och gå till nästa skärm
 - Bekräfta  är endast aktivt om någonting har ändrats.

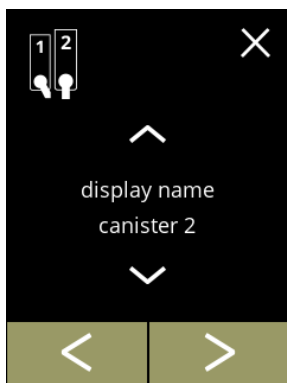

5.2.5c

Bolero 21 behållare 2

Välj en ingrediens:

- tryck på för att välja föregående skärm
 - tryck på för att välja nästa skärm
 - tryck på eller om du vill bläddra igenom de tillgängliga ingredienserna
 - tryck på en ingrediens för att välja och gå till nästa skärm
- *Bekräfta är endast aktivt om någonting har ändrats.*



5.2.5d

Bolero 21

Styrskärm:

- *Denna skärm visas när eller tryck på den senaste behållaren.*
- tryck på för att välja föregående skärm
 - tryck på för att bekräfta



5.2.5e

Informations-skärm:

- *Endast om en ny ingrediens skiljer sig från den ursprungliga, gå till §5.2.1 Lägg till dryck till skärmen på sid.55. Drycks som tillretts med föregående ingrediens ställs in på inaktiv och deras namn har bytts ut mot de 3 prickarna. Det är därför som du måste kombinera nya drycker med knapparna. När åtgärden är klar kommer maskinen att fungera igen med nya ingredienser.*

5.2.6 Ändra ingrediensnamn

I denna meny kan namnet på ingrediensen ändras till ett eget definierat ingrediensnamn.

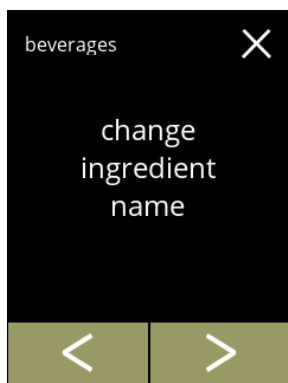

5.2.6

Ändra ingrediensnamn:

- tryck på "ändra ingrediensens namn" för att bekräfta
 - » Bolero 11 gå till nästa skärm
 - » Bolero 21 gå till skärm [5.2.6b](#)
- tryck på ◀ eller ▶ för att bläddra igenom dryckmenyn



5.2.6a

Ingrediensbehållare:

- tryck på ingrediensens namn och gå till skärm [5.2.6c](#)

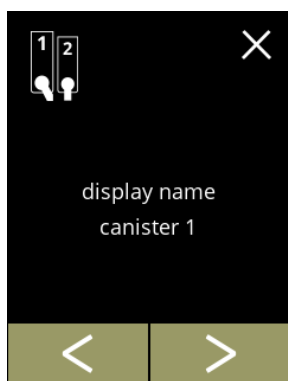

5.2.6b

Tillgängliga ingrediensbehållare:

- tryck på ◀ eller ▶ om du vill bläddra bland de tillgängliga behållarna
- tryck på ingrediensens namn och gå till nästa skärm



5.2.6c

Ange det nya ingrediensnamn

- tryck på eller för att bläddra igenom alfabetet
- tryck på tecknet mellan för att bilda det nya ingrediensnamn
 - » tryck på för stora bokstäver
 - » tryck på för särskilda bokstäver
 - » tryck på för siffror
 - » tryck på för ett utrymme
 - » tryck på för att radera föregående steg
- tryck på för att bekräfta det nya ingrediensnamn



5.2.6d



Informationsskärmar:

- skärm [5.2.6](#) visas efter några sekunder



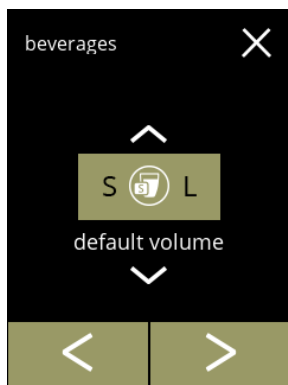

5.2.7 Ställ in standardvolymen

I denna meny kan standardvolymen för dryckvalskärmen ställas in. Denna standardinställning gäller för alla drycker på dryckvalskärmen. Mängden ml per dryck kan justeras i receptmenyn [§5.2.4 på sid.61](#).



5.2.7

Ändra standardvolymen:

- tryck på  eller  för att ställa in standardvolymen
- tryck på  eller  för att bläddra genom dryckesmenyn

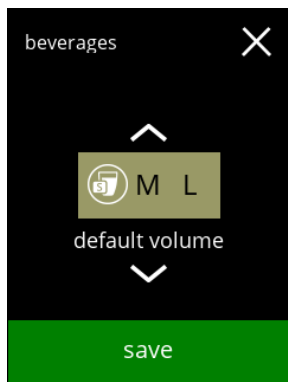

5.2.7a

Bekräftar ändringar:

- tryck på **spara** för att bekräfta
 - ▶ *Spara är endast aktivt om någonting har ändrats.*

5.2.8 Ställ in standardstyrka

I denna meny kan standardstyrkan för dryckvalskärmen ställas in. Denna standardinställning gäller för alla drycker på dryckvalskärmen.

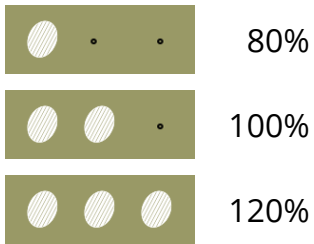

5.2.8

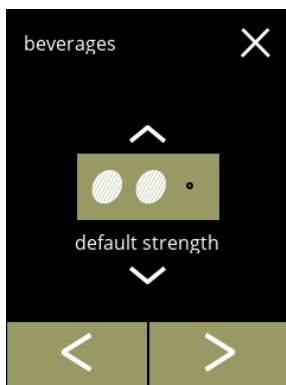

Ändra standardstyrkan:

- tryck på eller för att ställa in standardstyrkan
- tryck på eller för att bläddra genom dryckesmenyn

5.2.8a

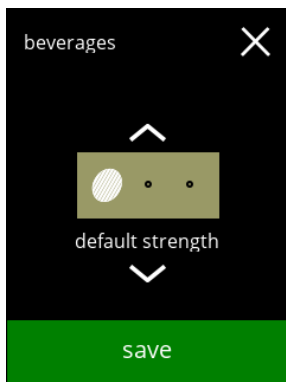

Bekräftar ändringar:

- tryck på **spara** för att bekräfta
- ▶ *Spara är endast aktivt om någonting har ändrats.*

5.3 Maskinmeny

Du kan programmera maskininställningarna i denna meny.

Välj något av följande alternativ:

- tryck på eller för att välja nästa alternativ i "maskinmenyn"
- tryck på "textområde" för att välja nästa nivå i den meny
- tryck på för att gå tillbaka till [kapitel 5. Programmeringsmeny på s.14](#)

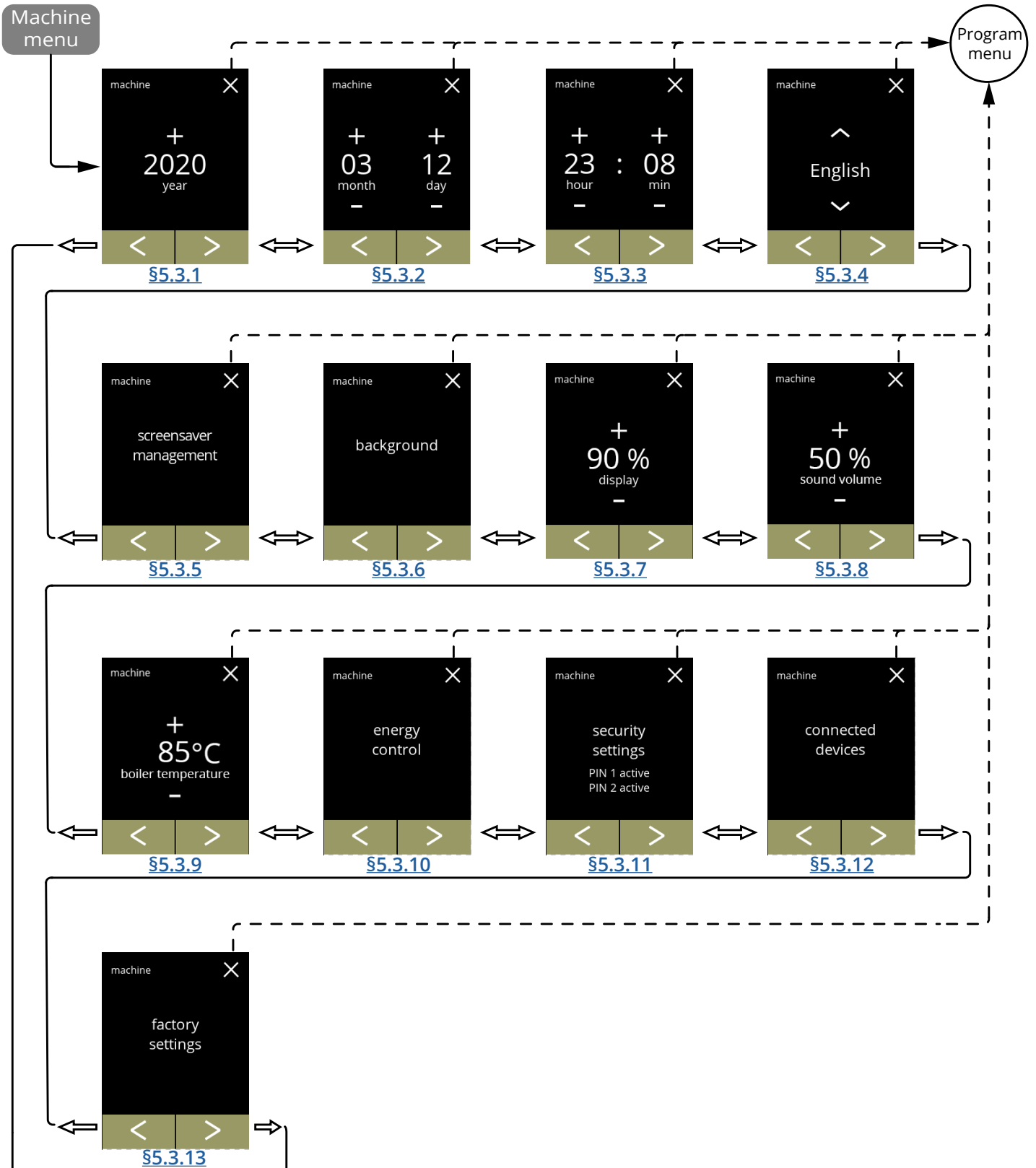



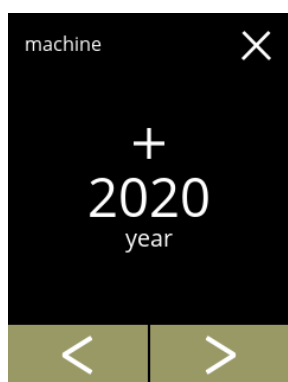

5.3.1 År

Justera år.



5.3.1

Ändra datum:

- tryck på  eller  för att ställa in år
- tryck på  eller  för att bläddra igenom maskinmenyn

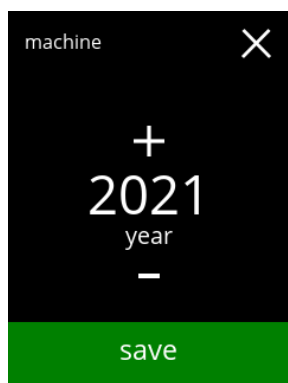

5.3.1a

Bekräftar ändringar:

- tryck på  **spara** för att bekräfta
 - ▶ *Spara är endast aktivt om någonting har ändrats.*

5.3.2 Datum

Justera dag och månad.

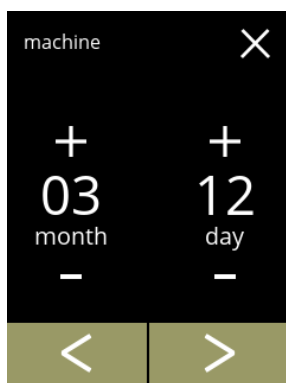

Ändra månad och dag:

- tryck på **+** eller **-** för att ställa in aktuell månad och dag
- tryck på **<** eller **>** för att bläddra igenom maskinmenyn

5.3.2

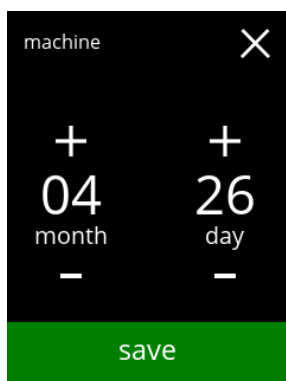

Bekräftar ändringar:

- tryck på **spara** för att bekräfta
 - ▶ *Spara är endast aktivt om någonting har ändrats.*

5.3.3 Klockan

Justera klockan.

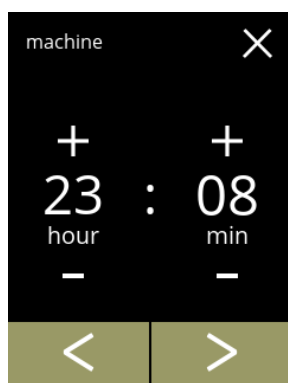

Ändra klockan:

- tryck på **+** eller **-** för att ställa in aktuell timma och minuter
- tryck på **<** eller **>** för att bläddra igenom maskinmenyn

5.3.3

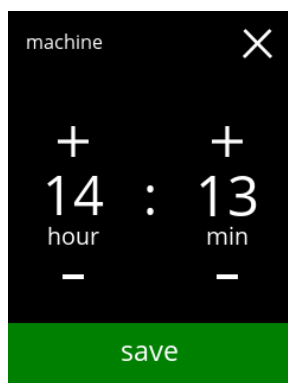

Bekräftar ändringar:

- tryck på **spara** för att bekräfta
 - ▶ *Spara är endast aktivt om någonting har ändrats.*

5.3.4 Språk

De tillgängliga språken är:



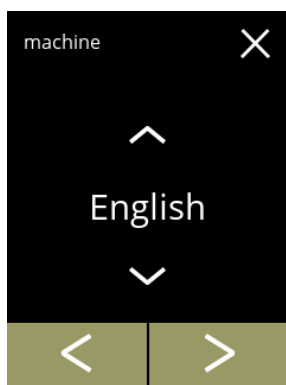

- Engelska
- Spanska
- Franska
- Italienska
- Nederländska
- Norska
- Polska
- Portugisiska
- Svenska
- Danska
- Tyska

Standard: Engelska



5.3.4

Ändra språket:

- tryck på  eller  om du vill bläddra igenom de tillgängliga språken
- tryck på språket för att ställa in som aktuellt språk
- tryck på  eller  för att bläddra igenom maskinmenyn

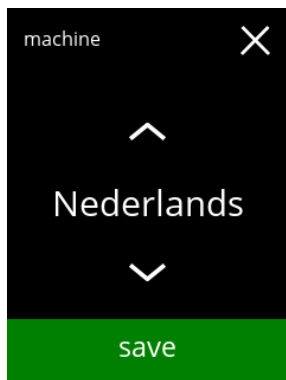

5.3.4a

Bekräftelse av ändring:

- tryck på **spara** för att bekräfta
 - ▶ *Spara är endast aktivt om någonting har ändrats.*

5.3.5 Skärmläckarhantering

I denna meny kan du ställa in när skärmläckaren blir aktiv.

inställning	skärmläckare
standard	15 min
minst	1 min
högst	90 min



Skärmläckaren kan ställas in på en egen definierad skärmläckare. Du kan alltid återgå till den förinställda skärmläckaren.

► Skärmläckaren behöver *inte* ha en transparent bakgrund.

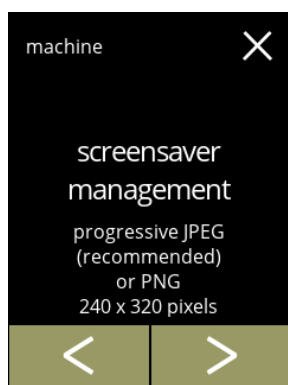
5.3.5





Ändra skärmläckare:

- tryck på "skärmläckare" för att bekräfta
- tryck på  eller  för att bläddra igenom maskinmenyn

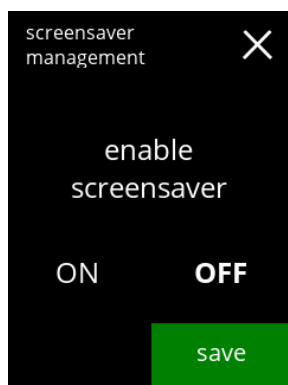
5.3.5a



Aktivera/avaktivera skärmläckaren:

- tryck på "PÅ" eller "AV" för att ställa in skärmläckaren:
 - » välj AV och : gå till nästa skärm
 - » välj PÅ och : gå till nästa skärm [5.3.5c](#)
- Spara är endast aktivt om någonting har ändrats.

5.3.5b

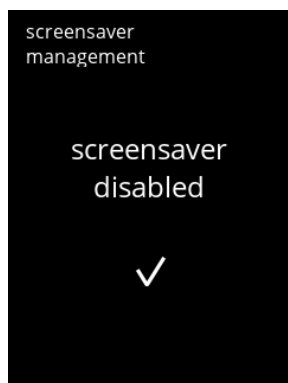



Informationsskärm:

- skärm [5.3.5](#) visas efter några sekunder

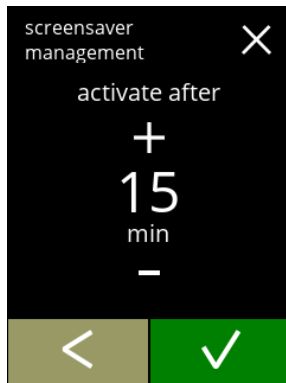
5.3.5c





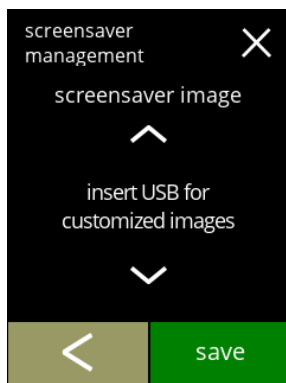

Ställ in tiden när skärmläckaren blir aktiv

- tryck på  eller  för att välja aktiveringstid
- tryck på  för att bekräfta

5.3.5d



Ändra skärmläckarbild:

- tryck på  för att gå till nästa skärm
- placera ett USB-minne
 - ▶ *Om det inte finns något USB-minne i maskinen blir detta alternativ grått.*
- tryck på  eller  för att välja egen bild, se specifikationer nedan
- tryck på  för att gå till nästa skärm

5.3.5e

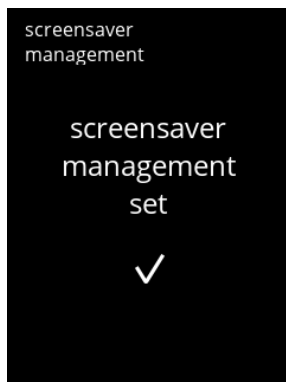

Informationsskärm:

- skärm [5.3.5](#) visas efter några sekunder

5.3.6 Bakgrund

På denna meny kan bakgrunden till dryckvalskärmen ställas in. Bakgrunden kan ställas in till en egen definierad bakgrund, se specifikationer. Standardbakgrunden finns alltid kvar i GUI, så du kan alltid gå tillbaka till standardbakgrunden.

► För läsbarhetens skull rekommenderar vi att du *inte* använder ljusa färger eller vitt.

5.3.6

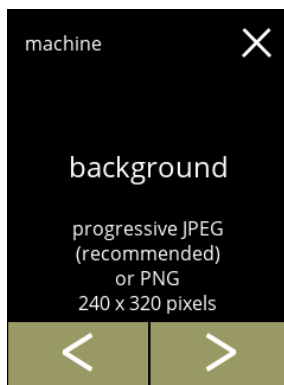

Ändring av bakgrunden:

- tryck på "bakgrund" för att bekräfta
- tryck på ◀ eller ▶ för att bläddra igenom maskinmenyn

5.3.6a

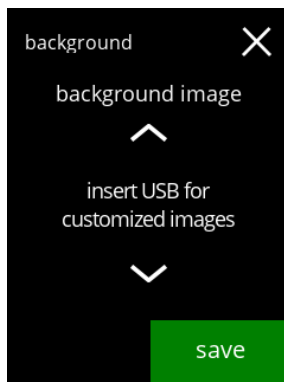

Ändra bakgrundsbild:

- tryck på ▶ för att gå till nästa skärm
- placera ett USB-minne
 - Om det inte finns något USB-minne i maskinen blir detta alternativ grått.
- tryck på ▲ eller ▼ för att välja en egen bild
- tryck på **spara** för att gå till nästa skärm
 - Spara är endast aktivt om någonting har ändrats.

5.3.6b



Informationsskärm:

- skärm [5.3.6](#) visas efter några sekunder

5.3.7 Ljusstyrka på display

Ljusstyrkan på displayen kan ökas eller sänkas i steg på 5 %.

inställning	ljusstyrka
standard	90 %
minst	20%
högst	100%

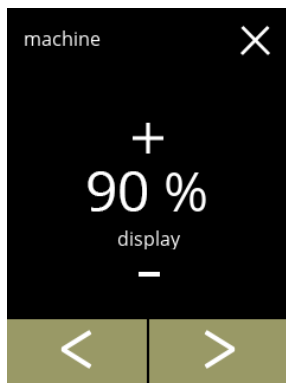

5.3.7

Ändra ljusstyrkan på displayen:

- tryck på **+** eller **-** för att välja ljusstyrka
- tryck på **◀** eller **▶** för att bläddra igenom maskinmenyn

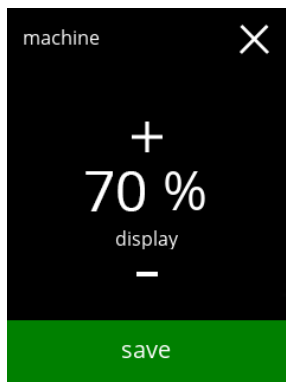

5.3.7a

Bekräftelse av ändring:

- tryck på **spara** för att bekräfta
- ▶ *Spara är endast aktivt om någonting har ändrats.*

5.3.8 Ljudnivå på feedback

Ljudnivån på feedback kan höjas eller sänkas.

inställning	ljudnivå
standard	50 %
minst	0 % (AV)
högst	100 %

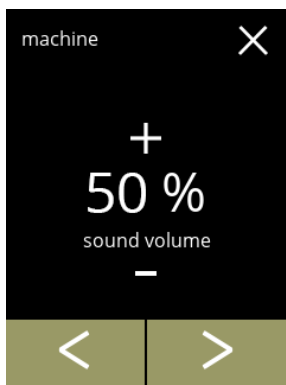

5.3.8

Ljudnivå på feedback:

- tryck på **+** eller **-** för att ställa in ljudnivån
 - ▶ När ljudnivån höjs eller sänks genereras ett pip i den volymen för verifiering.
- tryck på **<** eller **>** för att bläddra igenom maskinmenyn

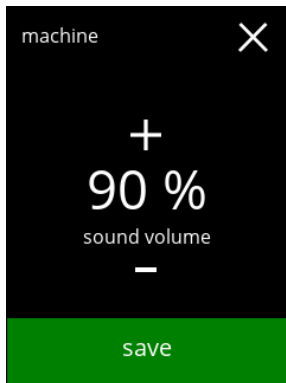

5.3.8a

Bekräftelse av ändring:

- tryck på **spara** för att bekräfta
 - ▶ Spara är endast aktivt om någonting har ändrats.

5.3.9 Kokartemperatur



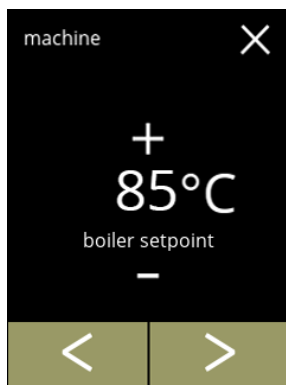

Temperaturen ställs in med en absolut temperaturinställning i grader Celsius

inställning	temperatur
standard	85°C
minst	80°C
högst	90°C



5.3.9

Ändra kokartemperatur:

- tryck på  eller  för att ställa in temperaturen
- tryck på  eller  för att bläddra igenom maskinmenyn

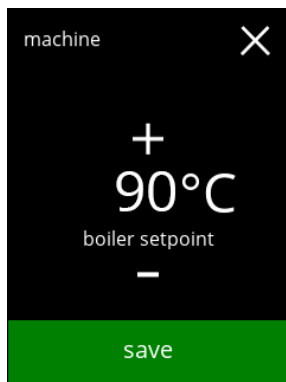

5.3.9a

Bekräftelse av ändring:

- tryck på  för att bekräfta
 - ▶ *Spara är endast aktivt om någonting har ändrats.*

5.3.10 Energi-sparläge (ECO)

Efter en inställd tid har gått går Bolero automatiskt över till viloläge. Systemet blir aktivt när skärmen vidrörs.

Tiden för energisparläge kan ställas in enligt definition i tabellen nedan.

1	2	3	4	5	6
AV	15 min	30 min	1 timme	2 timmar	4 timmar

Standard: 2 timmar

När energisparläget blir aktivt utförs följande åtgärder:

- kokaren värms upp inaktiverad
- bakgrundsbelysningen ställs in på låg procent.
- fläkt inaktiverad

► *Energikontrolläget har företräde före skärmläckarläget*

5.3.10

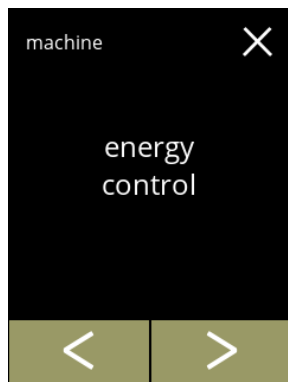

Ändra energisparläge:

- tryck på "eco-läge" för att bekräfta
- tryck på ◀ eller ▶ för att bläddra igenom maskinmenyn

5.3.10a

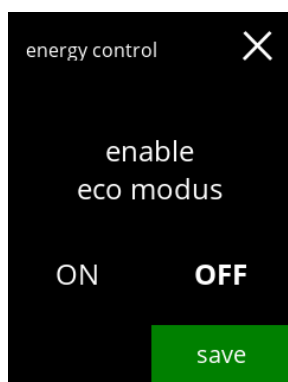

Aktivera/avaktivera energisparläge:

- tryck på "PÅ" eller "AV" för att ställa in energisparläge
 - » välj AV och **spara** eller ▶:
gå till nästa skärm
 - » välj PÅ och **spara**:
gå till nästa skärm [5.3.10c](#)

► *Spara är endast aktivt om någonting har ändrats.*

5.3.10b

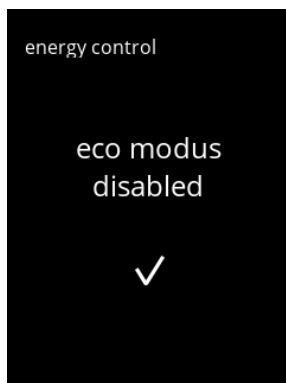

Informationsskärm:

- skärm [5.3.10](#) visas efter några sekunder

5.3.10c

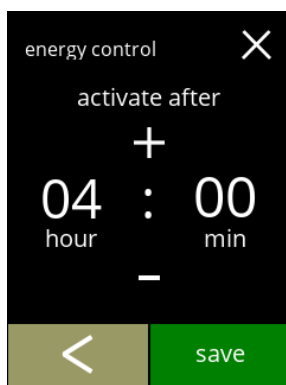

Ställ in tid när eco-läge ska bli aktivt:

- tryck på eller för att välja aktiveringstid
- tryck på **spara** för att bekräfta och gå till nästa skärm
- tryck på för att gå tillbaka till skärm [5.3.10a](#)

5.3.10d



Informationsskärm:

- skärm [5.3.10](#) visas efter några sekunder

5.3.11 Säkerhetsinställningar

I denna meny kan man definiera PIN-kodsinställningarna.

Det finns 2 PIN-koder:

- PIN 1 (allmänt skydd)
- PIN 2 (specifikt skydd)

[§7.2 på sid.114](#) Beskriver vilka PIN-koder som skyddar vilka alternativ.

Om en PIN-kod matas in för att komma åt menyn, fortsätter den att gälla tills användaren lämnar menyn igen.

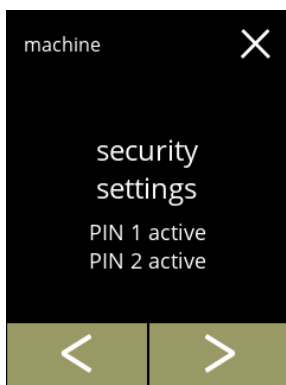

5.3.11

Ändra säkerhetsinställningar:

- tryck på "säkerhetsinställningar" för att bekräfta
- tryck på ◀ eller ▶ för att bläddra igenom maskinmenyn
- ▶ Om en PIN-kod är aktiv visas det på denna skärm.

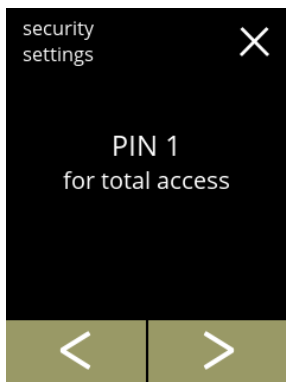

5.3.11a

Ändra säkerhetsinställningar:

- tryck på "PIN 1 för total åtkomst":
 - » PIN 1 redan inställd:
gå till skärm [5.3.11f](#)
 - » PIN 1 inte inställd ännu:
gå till nästa skärm
- tryck på ◀ eller ▶ för att gå till skärm [5.3.11q](#) för PIN 2

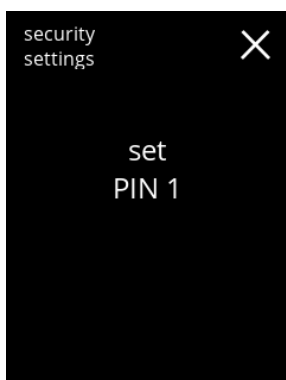

5.3.11b



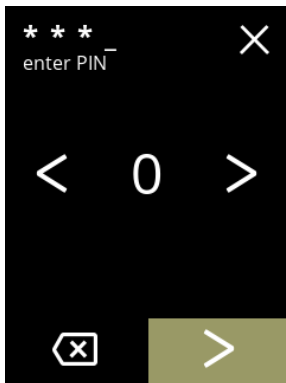

Ställ in PIN:

- tryck på "ställ in PIN 1" och gå till nästa skärm

5.3.11c





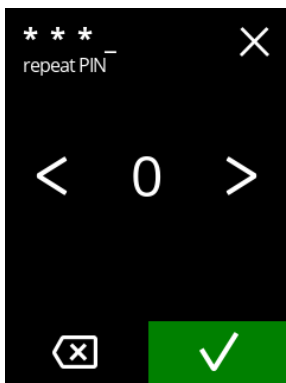

Mata in PIN-kod:

- tryck på  eller  för att bläddra igenom numren
 - tryck på numret för att välja
 - tryck på  för att radera ett PIN-nummer, se vänster hörna
 - tryck på  när den 4-siffriga PIN-koden matas in
- När fyra nummer matas in visas nästa skärm för att verifiera PIN-koden.

5.3.11d



Verifiera PIN-kod:

- tryck på  eller  för att bläddra igenom numren
 - tryck på numret för att välja
 - tryck på  för att radera ett PIN-nummer, se vänster hörna
 - tryck på  för att verifiera den PIN-kod som matats in och gå till nästa skärm
- Om PIN-koden **inte** matchar får du ett försök till att mata in rätt kod.

5.3.11e

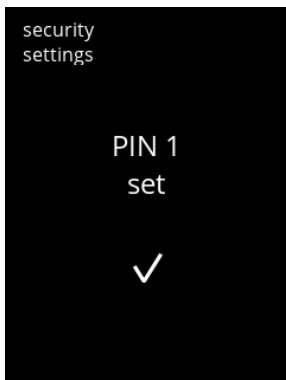



Informationsskärm:

- skärm [5.3.11a](#) visas efter några sekunder

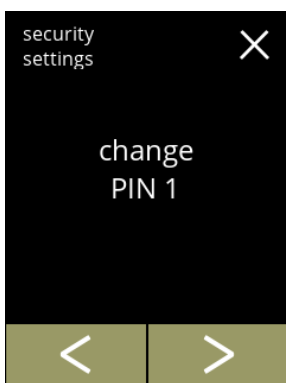
5.3.11f



Ändra PIN 1:

- tryck på "ändra PIN 1" för att bekräfta och gå till nästa skärm
- tryck på  eller  för att gå till skärm [5.3.11m](#)

5.3.11g

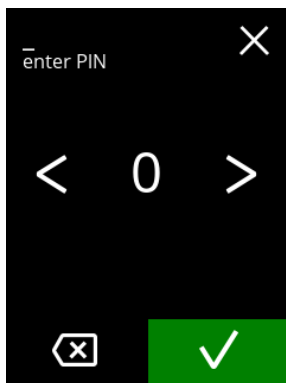

Mata in PIN-kod:

- tryck på ◀ eller ▶ för att bläddra igenom numren
- tryck på numret för att välja
- tryck på ☒ för att radera ett PIN-nummer, se vänster hörna
- tryck på ✓ för att verifiera den PIN-kod som matats in och gå till nästa skärm

► Om PIN-koden **inte** matchar får du ett försök till att mata in rätt kod.

5.3.11h

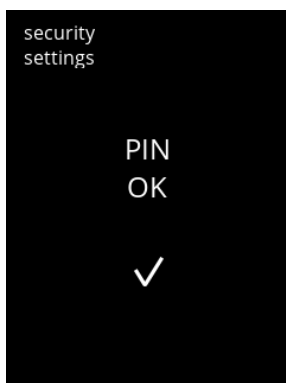

Informations-skärm:

- nästa skärm visas efter några sekunder

5.3.11i

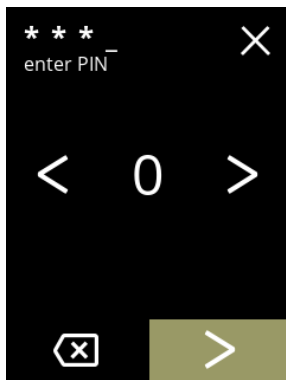

Mata in den nya PIN-koden:

- tryck på ◀ eller ▶ för att bläddra igenom numren
- tryck på numret för att välja
- tryck på ☒ för att radera ett PIN-nummer, se vänster hörna
- tryck på ▶ när den 4-siffriga PIN-koden matas in

► När fyra nummer matas in visas nästa skärm för att verifiera PIN-koden.

5.3.11j

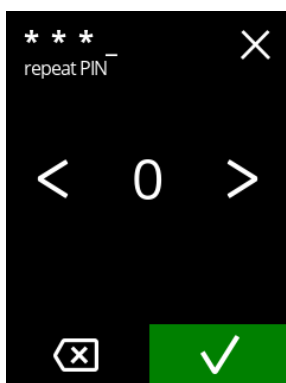

Verifiera den nya PIN-koden:

- tryck på ◀ eller ▶ för att bläddra igenom numren
- tryck på numret för att välja
- tryck på ☒ för att radera ett PIN-nummer, se vänster hörna
- tryck på ✓ för att verifiera den PIN-kod som matats in och gå till nästa skärm

► Om PIN-koden **inte** matchar får du ett försök till att mata in rätt kod.

5.3.11k





Informationssskärm:

- skärm [5.3.11a](#) visas efter några sekunder

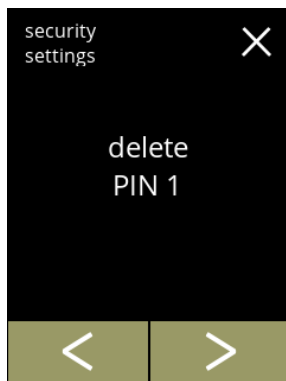
5.3.11l





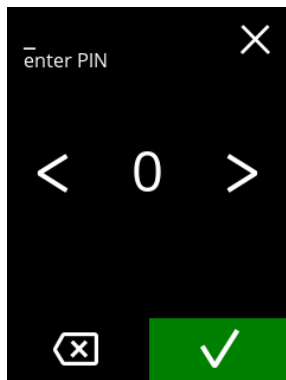

Radera PIN 1:

- tryck på "radera PIN 1" för att bekräfta och gå till nästa skärm
- tryck på  eller  för att gå till skärm [5.3.11f](#)

5.3.11m



Mata in PIN-kod:

- tryck på  eller  för att bläddra igenom numren
 - tryck på numret för att välja
 - tryck på  för att radera ett PIN-nummer, se vänster hörna
 - tryck på  för att verifiera den PIN-kod som matats in och gå till nästa skärm
- Om PIN-koden **inte** matchar får du ett försök till att mata in rätt kod.

5.3.11n

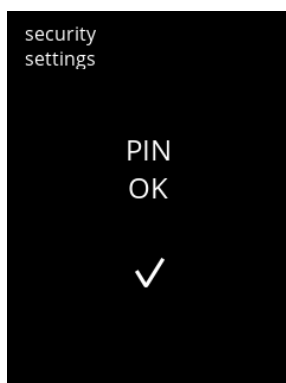

Informationssskärm:

- nästa skärm visas efter några sekunder

5.3.11o

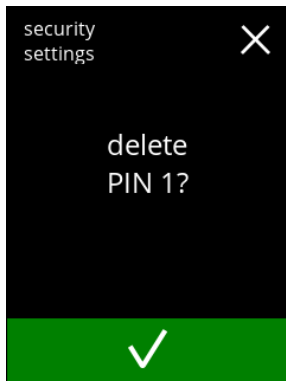

Bekräftelseskärm:

- tryck på för att avbryta
- tryck på för att bekräfta och gå till nästa skärm

5.3.11p

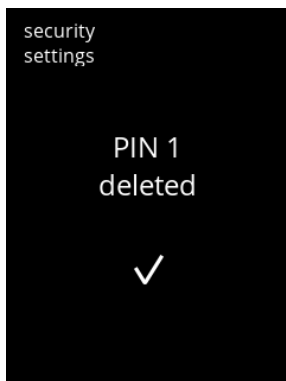

Informations-skärm:

- skärm [5.3.11a](#) visas efter sekunder

5.3.11q

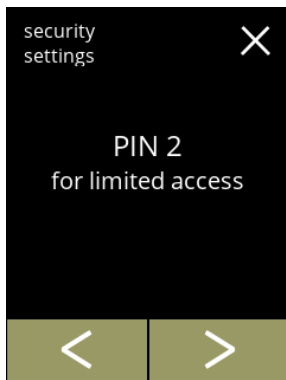

Ändra säkerhetsinställningar:

- tryck på "PIN 2 för begränsad åtkomst" för att välja:
 - ▶ Skärmarna som kommer efter är samma som PIN 1 (endast PIN 1 ersätts av PIN 2 i skärmens [5.3.11b](#) till [5.3.11p](#))
- tryck på eller för att gå till skärm [5.3.11a](#) för PIN 1

5.3.12 Anslutna enheter

I denna meny kan inställningar på externa enheter anslutna till maskinen ställas in eller modifieras.

Om det finns en ansluten betalningsmodul kan möjligheten att avbryta en dryck inaktiveras

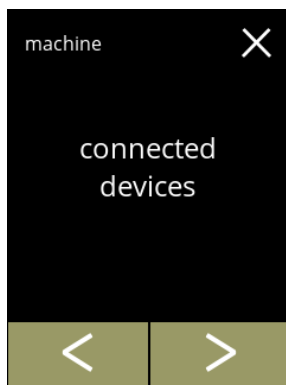

Enheter som kan anslutas:

- betalningsenheter (med och utan mynt)



5.3.12

Ändra de anslutna enheterna:

- tryck på "anslutna enheter" för att bekräfta
- tryck på  eller  för att bläddra igenom maskinmenyn
 - ▶ Om inga externa betalningssystem är anslutna till maskinen kommer denna skärm att förbli grå.

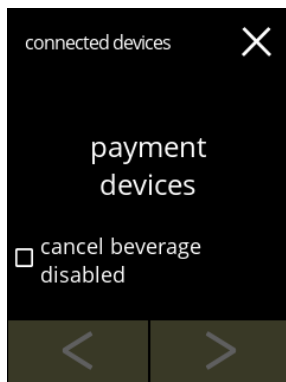

5.3.12a

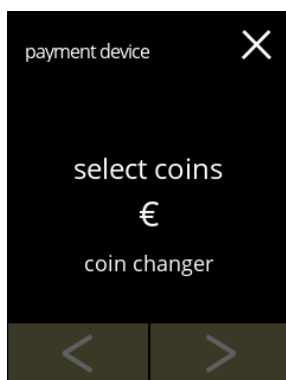

Betalningsenheter:

- ▶ Kryssrutan ger dig möjlighet att bestämma om en betald dryck kan annulleras eller inte (pengarna returneras inte).
- tryck på "betalningsenheter" för att bekräfta



5.3.12b

Välj/konfigurera en betalningsenhet:

- tryck på "välj mynt" för att bekräfta
- tryck på  eller  att bläddra för fler anslutna betalningsenheter
 - ▶ Navigeringsknapparnas tillgänglighet beror på antalet anslutna enheter.
 - ▶ Upp till 2 betalningsenheter kan anslutas.

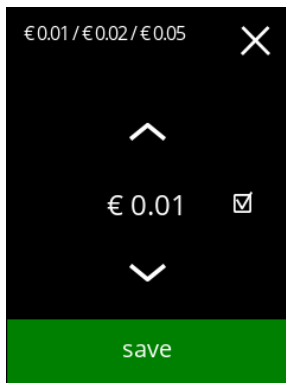

5.3.12c

Välj vilka mynt som kan användas:

- tryck på eller för att bläddra igenom de tillgängliga mynten
 - Fyll i kryssrutan för att välja mynt
 - tryck på **spara** för att bekräfta och gå till nästa skärm
- *Spara är endast aktivt om någonting har ändrats.*

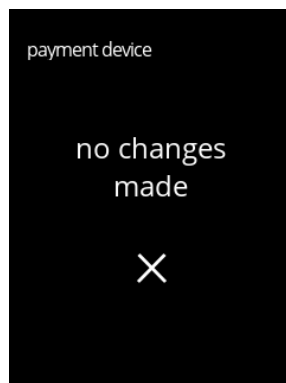
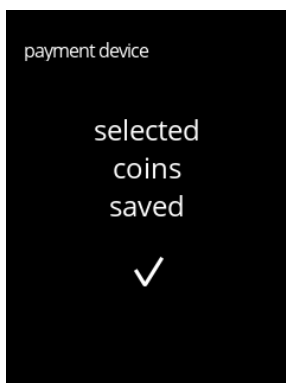

5.3.12d

Informationsskärmar:

- skärm [5.3.12b](#) visas efter några sekunder

5.3.13 Återställa till fabriksinställningar

En återställning till fabriksinställningar gör att maskinen återgår till hur den var tillverkad.

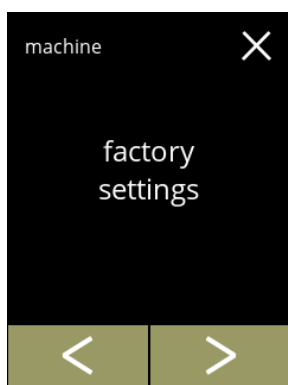

Undantag är:

- firmware
- maskinräknare (endast dagen och dryckesräknaren blir återställd)
- avkalkningsräknare
- vattenfilter
- firmwarehistorik



5.3.13

Återställa till fabriksinställningar:

- tryck på "fabriksinställningar" för att bekräfta
- tryck på  eller  för att bläddra igenom maskinmenyn

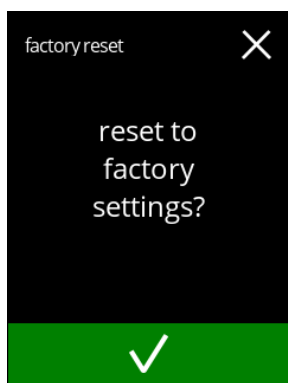

5.3.13a

Bekräftelseskärm:

- ▶ *Spara först anpassad data, se [§5.4.5 på sid.101](#).*
- tryck på  för att bekräfta



5.3.13b

Progresskärm

- vänta till processen är avslutad

Informationssskärm:

- nästa skärm visas efter några sekunder



5.3.13c

Informationssskärm:

- maskinen startar automatiskt (detta tar ett tag)

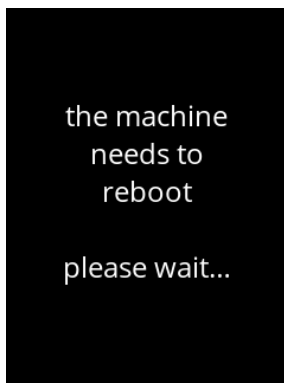

5.3.13d

5.4 Programvarumeny

Alla firmware relaterade objekt går att läsa, ställa in eller ändras i programvarumeny. Välj något av följande alternativ:

- tryck på eller för att välja nästa alternativ i "programvarumeny"
- tryck på "textområde" för att välja nästa nivå i den meny
- tryck på för att gå tillbaka till [kapitel 5. Programmeringsmeny på s.14](#)

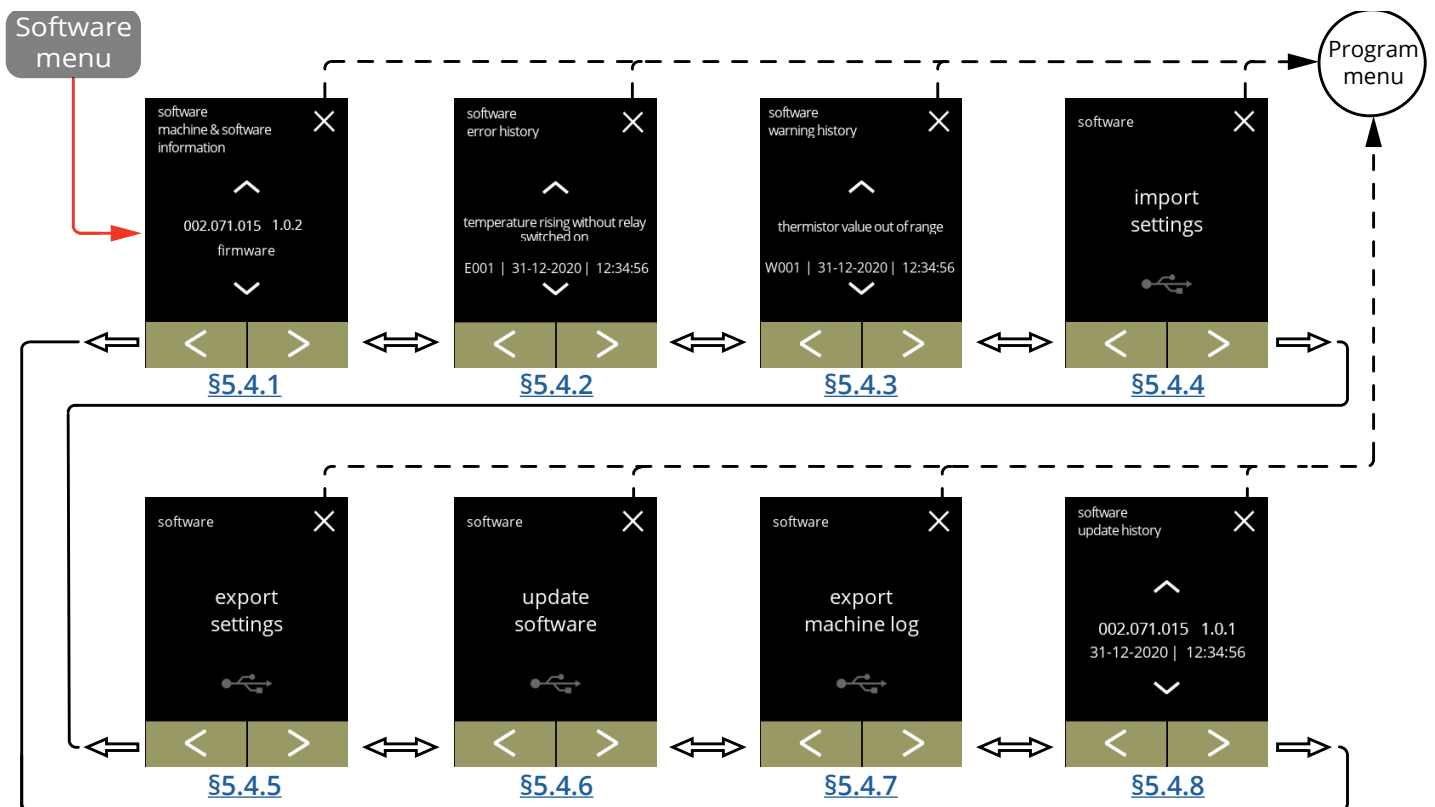

5.4.1 Maskin och programvaruinformation



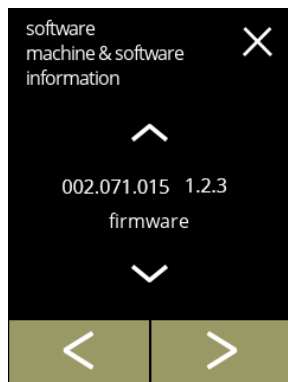

Denna meny visar information som identifierar maskinen.

<i>programvara</i>			<i>hårdvara</i> (version, artikelnummer)	<i>andra</i>
HMI (version)	I/O (version)	externt (version, artikelnummer)		
• bootloader	• bootloader	• gränssnittskort (om det finns tillgängligt)	• HMI kort	• IP information (IP adress, Mac adress, Gateway och DNS) (om den är ansluten)
• tillämpning » API » GUI	• tillämpning	• andra enheter (om det finns tillgängligt)	• I/O kort	• maskin serienummer
• pekskärm-kontroller			• gränssnittskort (om det finns tillgängligt)	
• Bluetooth/WI-Fi			• andra enheter (om det finns tillgängligt)	



5.4.1

Informationsskärm:

- tryck på  eller  för att hämta annan maskin & programvaruinformation
- tryck på  eller  för att bläddra igenom programvarumeny

5.4.2 Felhistorik

I denna menyn visas felhistoriken.

Följande objekt visas:



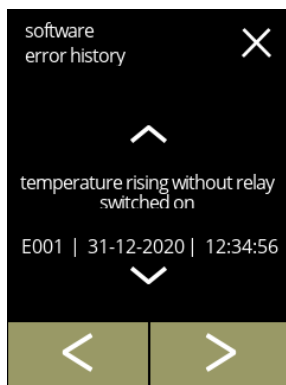

- felkod
- felmeddelande
- tid och datum

Felhistoriken kan innehålla upp till 50 fel, den senaste genererade felkoden visas först.

► *En översikt över felen kan hittas i [§6.2 på sid.111](#).*



Informationsskärm:

- tryck på  eller en  för att hämta felhistorik
- tryck på  eller  för att bläddra igenom programvarumenyn

► *Den senast genererade felkoden visas först.*

5.4.2

5.4.3 Varningshistorik

I denna meny visas varningshistoriken.

Följande objekt visas:





- varningskod
- varningsmeddelande
- tid och datum

Varningshistoriken kan innehålla upp till 50 fel, den sista felkoden som genererats visas först.

► *En översikt över varningar kan hittas i [§6.1 på sid.109](#).*



Informationsskärm:

- tryck på  eller  för att hämta varningshistorik
- tryck på  eller  för att bläddra igenom programvarumenyn

► *Den senast genererade varningskoden visas först.*

5.4.3

5.4.4 Importera maskininställningar

I denna meny kan inställningarna till en annan maskin (eller från Bravilor-fabriken) importeras. Med inställningar menas följande:

- recept
- maskinkonfiguration
- säkerhetsnivåer

► Endast om identiteterna på båda maskinerna är samma kan inställningarna överföras.

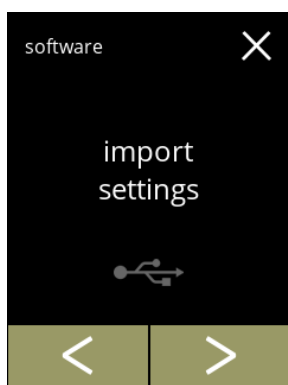

5.4.4

Importera maskininställningar:

- placera ett USB-minne
 - Om det inte finns något USB-minne i maskinen blir detta alternativ grått.
- tryck på "importera inställningar" för att bekräfta
- tryck på eller för att bläddra igenom programvarumenyn

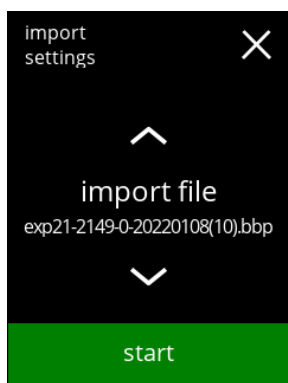

5.4.4a

Importera inställningarna på maskinen:

- tryck på eller för att välja en inställningsfil
- tryck på **start** för att starta importen
 - Det är endast möjligt att importera en fil med samma identifiering:
 - EXP21 : identisk modell
 - 2149 : identisk effekt för kokare
 - 0 : närvaro manuell kran (0/1)
 - 20220108 : datum är variabelt (åååååmmdd)
 - bbp : identisk filändelse

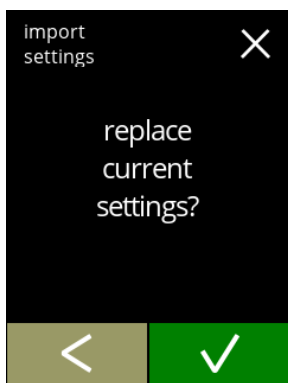

5.4.4b

Bekräftelseskärm:

- Observera att din aktuella inställningar skrivs över.
- tryck på för att bekräfta
- tryck på för att gå till föregående skärm

5.4.4c

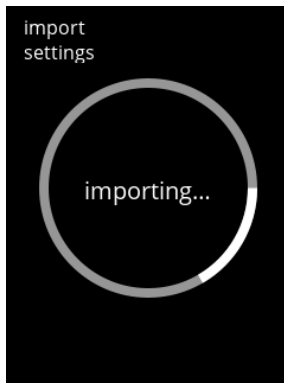

Progresskärn

- vänta till processen är avslutad

5.4.4d

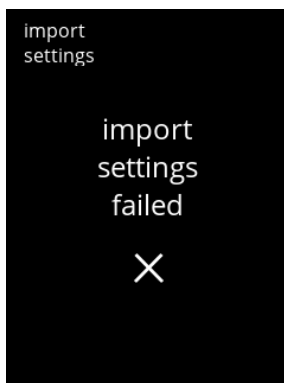

Informationsskärn:

- maskinen startar automatiskt (detta tar ett tag)

5.4.4e

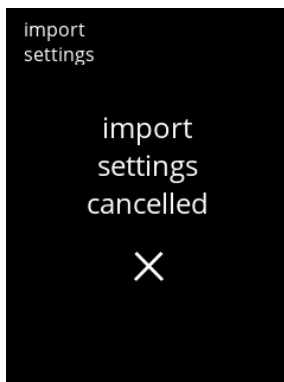

Informationsskärn:

- skärm [5.4.4](#) visas efter några sekunder

5.4.5 Exportera maskininställningar

I denna meny exporteras maskininställningar till en fil
Med inställningar menas följande:

- recept
- maskinkonfiguration
- säkerhetsnivåer
- identitet (används till att kontrollera om den nya maskinen har samma identitet)

► Kom ihåg att säkerhetsnivåerna på maskinen också har kopierats.

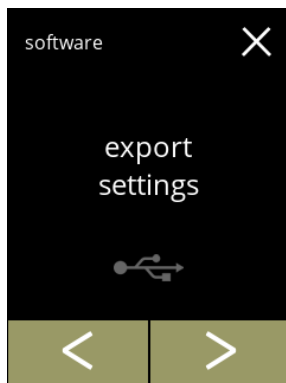

5.4.5

Exportera maskininställningar:

- placera ett USB-minne
 - Om det inte finns något USB-minne i maskinen blir exportknappen grå.
- tryck på "exportinställningar" för att bekräfta
- tryck på ◀ eller ▶ för att bläddra igenom programvarumenyn

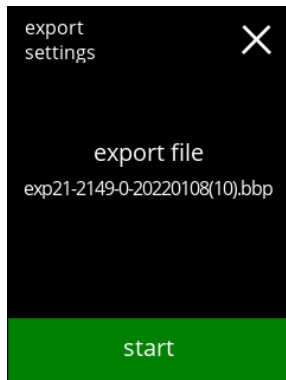

5.4.5a

Exportera inställningarna på aktuell maskin:

- tryck på **start** för att starta exporten
 - Namnet på exportfilen har följande struktur:

EXP21	: modell
2149	: effekt för kokare
0	: närvaro manuell kran (0/1)
20220108	: datum (åååååmmdd)
bbp	: filändelse

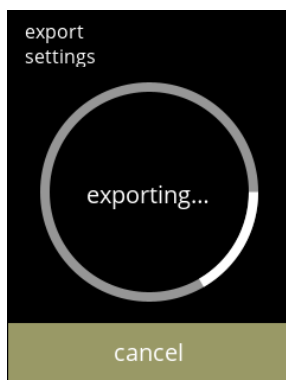

5.4.5b

Progresskärn

- vänta till processen är avslutad
- tryck på **avbryt** för att avbryta

Informations-skärmar:

- skärm [5.4.5](#) visas efter några sekunder

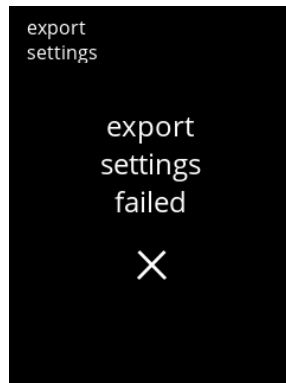
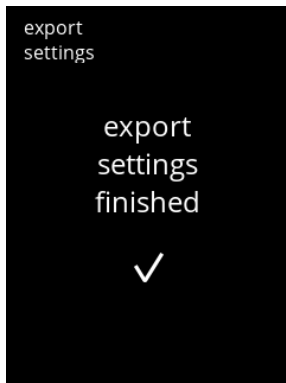

5.4.5c

5.4.6 Uppdatera programvara

I denna meny kan programvaran uppdateras.

Programvaran (paket) kan väljas från USB-minnet och när valet är gjort visas paketinformationen.

► *Programvaran kan endast uppdateras, en nedgradering är inte möjlig.*

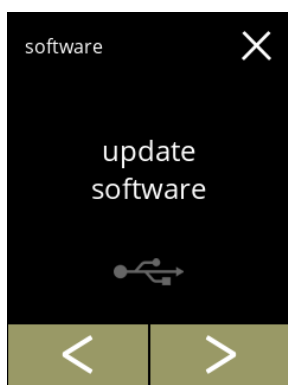

5.4.6

Uppdatera maskinens programvara:

- placera ett USB-minne
 - *Om det inte finns något USB-minne i maskinen blir detta alternativ grått.*
- tryck på "uppdatera programvara" för att bekräfta
- tryck på eller för att bläddra igenom programvarumenyn

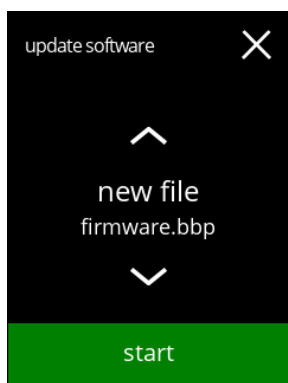

5.4.6a

Välj fil för att uppdatera programvaran:

- tryck på eller för att välja en fil
- tryck på för att starta uppdateringen

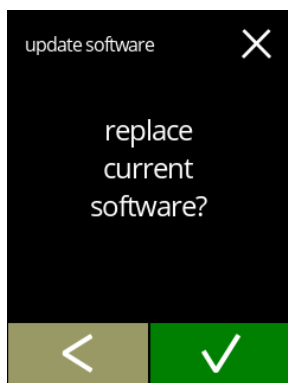

5.4.6b

Bekräftelseskärm:

- *Observera att din aktuella programvara skrivs över.*
- tryck på för att bekräfta
- tryck på för att gå till föregående skärm

5.4.6c

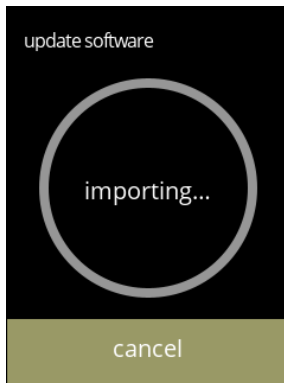
**Progresskärn**

- vänta till processen är avslutad
- tryck på **avbryt** för att avbryta

► Om filen inte kan importeras (tidigare version eller fel format) avbryts skärmen och skärm [5.4.6f](#) visas.

5.4.6d

**Informationskärn:**

- nästa skärm visas efter några sekunder

5.4.6e

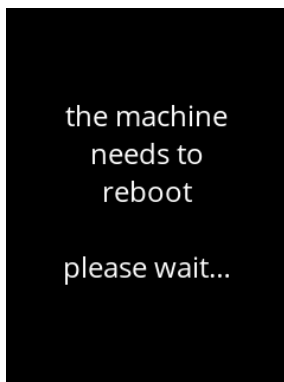
**Informationskärn:**

- maskinen startar automatiskt (detta tar ett tag)
- nästa skärm visas automatiskt

5.4.6f

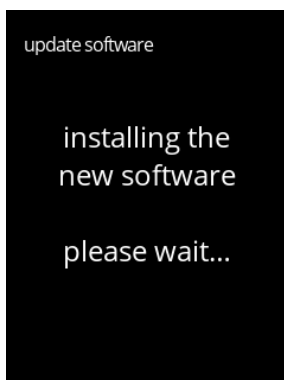
**Informationskärn:**

- skärmen för val av drycker visas när programvaran är installerad

5.4.7 Exportera maskinhistorik

I denna meny exporteras maskinhistoriken till en fil.

Rapporten består av utskänkingsräknare (gratis och betald), varning och felmeddelanden.

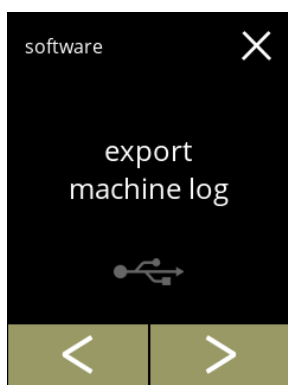

5.4.7

Exportera maskinhistorik:

- placera ett USB-minne
 - ▶ Om det inte finns något USB-minne i maskinen blir detta alternativ grått.
- tryck på "exportera maskinlogg" för att bekräfta
- tryck på **<** eller **>** för att bläddra igenom programvarumenyn

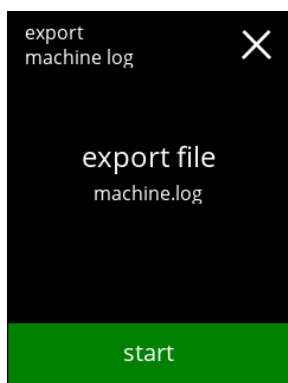

5.4.7a

Exportera maskinens loggfil:

- tryck på **start** för att starta exporten

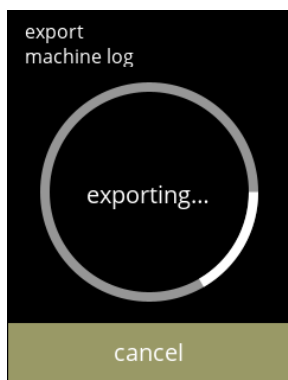

5.4.7b

Progresskärn

- vänta till processen är avslutad
- tryck på **avbryt** för att avbryta

Informationsskärmar:

- skärm [5.4.7](#) visas efter några sekunder

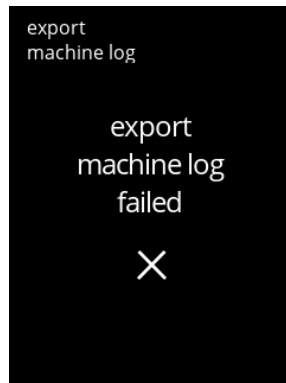
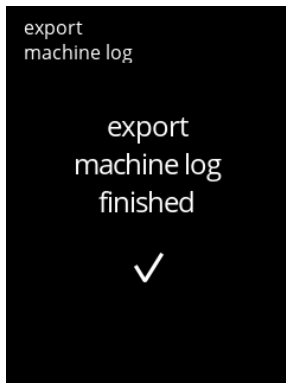

5.4.7c

5.4.8 Uppdateringshistorik

I denna meny visas programvaruhistoriken.



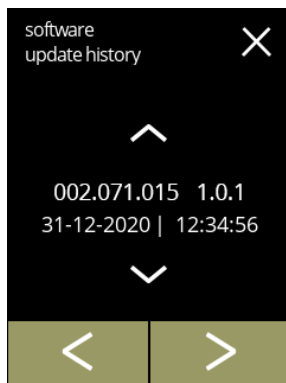

Följande programvaruhistorik visas med objektnummer, version, datum och tid:

- produktprogramvara (HMI)
- I/O-kort programvara
- pekprogramvara
- Wi-Fi/Bluetooth
- bussenheter (om de är anslutna)

Uppdateringshistoriken kan innehålla upp till 50 föremål, den sista uppdateringen visas först.



Informationsskärm:



- tryck på  eller  för att hämta uppdateringshistorik
- tryck på  eller  för att bläddra igenom programvarumenyn

5.4.8

5.5 Online- info

Du kan hämta information online genom QR-koden på skärmen.

Välj något av följande alternativ

-  eller  för att välja nästa alternativ i "maskinmenyn"
- tryck på "textområde" för att välja nästa nivå i den menyn
- tryck på  för att gå tillbaka till [kapitel 5. Programmeringsmeny på s.14](#)

5.5.1

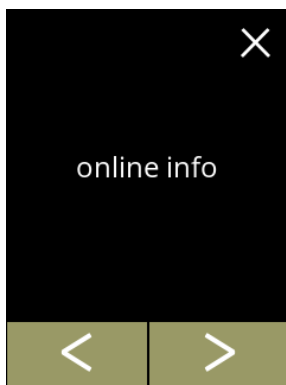

Information online:

- tryck på "online info" för att bekräfta
- tryck på < eller > för att bläddra igenom maskinmenyn

5.5.1a

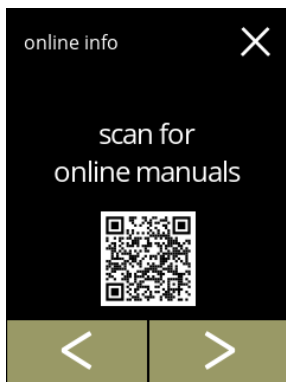

Bruksanvisningar online:

- tryck på < eller > för att bläddra igenom de tillgängliga QR-koderna
- skanna QR-koden för att få den senaste bruksanvisningen från webben

5.5.1b

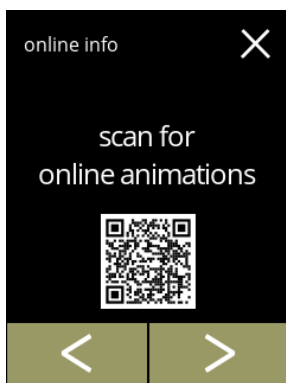

Animationer online:

- tryck på < eller > för att bläddra igenom de tillgängliga QR-koderna
- skanna QR-koden för att få de senaste animationerna från webben

6. Meddelanden och fel

6.1 Varningsmeddelanden

Varningar används till att informera dig om ett tillstånd som kan förhindra att Bolero fungerar korrekt. Normalt visas allmänna varningar efter en dryck har valts.

- ▶ *Meddelanden/varningar visas i 30 sekunder och går sedan tillbaka till hemmaskärmen.*
 - » ett meddelande (Mxxx) är en positiv bekräftelse av en användaråtgärd.
 - » en varning (Wxxx) anger ett problem eller möjligen skadligt tillstånd



Exempel på varningsskärm.

Dessa meddelanden visas i en loggfil ([§5.4.3 på sid.98](#))

6.1a

kod	beskrivning	åtgärd
W001	temperaturgivare utanför intervall	• ingen åtgärd krävs, försvinner efter några sekunder, blir efter 3 incidenter E002
W002	temperatur för hög	• ingen åtgärd krävs, försvinner efter några sekunder
W003	temperatur ökar inte när relä är aktivt	• ingen åtgärd krävs, försvinner efter några sekunder, blir E004 efter 3 incidenter inom en viss tid
W004	behållarmotor ej upptäckt	• återställ meddelandet på skärmen » om varningen kvarstår, kontakta din återförsäljare
W005	<i>används inte</i>	
W006	blandningssystemen måste sköljas	• återställ meddelandet på skärmen » skölj blandningssystemet, se §5.1.1 på sid.16.
W007	maskinen måste kalkas av snart	• återställ meddelandet på skärmen » schemalägg avkalkningsprocessen snart
W008	maskinen måste kalkas av nu	• återställ meddelandet på skärmen (varningen dyker upp efter varje utskänkt dryck) » kalka av maskinen, se §5.1.2 på sid.18

kod	beskrivning	åtgärd
W009	vattenfilter måste bytas snart	<ul style="list-style-type: none"> • återställ meddelandet på skärmen » schemalägg byte av vattenfilter snart
W010	vattenfilter måste bytas nu	<ul style="list-style-type: none"> • återställ meddelandet på skärmen (varningen dyker upp efter varje utskänkt dryck) » byt ut vattenfiltret och bekräfta i §5.1.3 Vattenfilterhantering på sid.26
M011	anslutning betalningsenhet lyckades	<ul style="list-style-type: none"> • ingen åtgärd krävs, försvinner efter några sekunder
W012	anslutning betalningsenhet misslyckades	<ul style="list-style-type: none"> • ingen åtgärd krävs, försvinner efter några sekunder » kontrollera uppkopplingarna och starta om betalningsenheten » om felet kvarstår, kontakta din återförsäljare
W013 - W019	<i>används inte</i>	
W020	kontakta återförsäljaren för förebyggande underhåll	<ul style="list-style-type: none"> • återställ meddelandet på skärmen, meddelandet återkommer flera gånger och blir sedan E026

6.2 Fel

Felmeddelanden dyker upp när operativsystemet i maskinen upptäcker ett fel. När felet är aktivt och avbryts av användaren lämnar maskinen säkerhetsläge och försöker återkomma. Om felet inte löses genom att försöka igen återkommer felet.

- *Kontakta din återförsäljare om felmeddelandena återkommer efter att du har vidtagit lämplig åtgärd.*

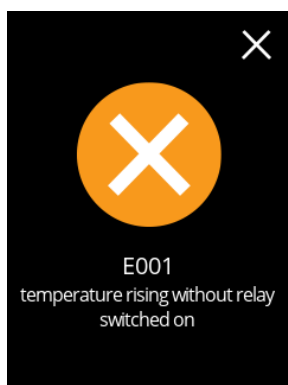

6.2a

Exempelskärm för fel.
Dessa fel lagras i en loggfil ([§5.4.2 på sid.97](#)).

kod	beskrivning	åtgärd
E001	temperatur ökar när relä är inaktivt	<ul style="list-style-type: none"> • återställ meddelandet på skärmen » om felet kvarstår, kontakta din återförsäljare
E002	temperaturgivare utanför intervall	<ul style="list-style-type: none"> • återställ meddelandet på skärmen » om felet kvarstår, kontakta din återförsäljare
E003	magnetventil öppnades oväntat	<ul style="list-style-type: none"> • återställ meddelandet på skärmen » om felet kvarstår, kontakta din återförsäljare
E004	temperatur ökar inte när relä är aktivt	<ul style="list-style-type: none"> • återställ meddelandet på skärmen » om felet kvarstår, kontakta din återförsäljare
E005	<i>inte tillgänglig</i>	
E006	vattenförsörjningsfel	<ul style="list-style-type: none"> • återställ meddelandet på skärmen, om felet upprepas verifiera följande: <ul style="list-style-type: none"> » kontrollera att vattenkranen är öppen » kontrollera att vattenförsörjningsslangen inte är böjd » kontrollera om vattnet kommer ut ur vattenkranen » om felet kvarstår, kontakta din återförsäljare

kod	beskrivning	åtgärd
E007	<i>används inte</i>	
E008	kommunikationsfel bussystem	<ul style="list-style-type: none"> • återställ meddelandet på skärmen » om felet kvarstår, kontakta din återförsäljare
E009	störning pumpmotor	<ul style="list-style-type: none"> • återställ meddelandet på skärmen » om felet kvarstår, kontakta din återförsäljare
E010	mixermotor ej ansluten	<ul style="list-style-type: none"> • återställ meddelandet på skärmen, om felet upprepas verifiera följande: <ul style="list-style-type: none"> » kontrollera att blandarskålen är ren och inte är blockerad » om felet kvarstår, kontakta din återförsäljare
E011	störning behållarmotor	<ul style="list-style-type: none"> • återställ meddelandet på skärmen, om felet upprepas verifiera följande: <ul style="list-style-type: none"> » avlägsna behållaren och försök igen » avlägsna ingredienspulvret från behållaren och försök igen » om felet kvarstår, kontakta din återförsäljare
<p>► <i>E011 kan inte upptäckas av maskinvaran när behållarmotorn går på låg hastighet, dvs. när små mängder ingredienser distribueras, vilket vanligtvis är fallet för recept med ett mycket lågt förhållande mellan ingredienser och vatten.</i></p>		
E012	myntmekanism saknas	<ul style="list-style-type: none"> • återställ meddelandet på skärmen, om felet upprepas verifiera följande: <ul style="list-style-type: none"> » kontrollera om betalningsenheten är korrekt ansluten » om felet kvarstår, kontakta din återförsäljare
E013	myntmekanism defekt	<ul style="list-style-type: none"> • återställ meddelandet på skärmen, om felet upprepas verifiera följande: <ul style="list-style-type: none"> » kontrollera om betalningsenheten är korrekt ansluten » om felet kvarstår, kontakta din återförsäljare
E014	myntmekanism blockerad	<ul style="list-style-type: none"> • återställ meddelandet på skärmen, om felet upprepas verifiera följande: <ul style="list-style-type: none"> » kontrollera om det blivit stopp i betalningsenheten » om felet kvarstår, kontakta din återförsäljare
E015	myntmekanism saboterad	<ul style="list-style-type: none"> • återställ meddelandet på skärmen, om felet upprepas verifiera följande: <ul style="list-style-type: none"> » kontrollera om det uppstått skador på betalningsenheten

kod	beskrivning	åtgärd
E016	kommunikationsfel myntmekanism	<ul style="list-style-type: none">• återställ meddelandet på skärmen, om felet upprepas verifiera följande:<ul style="list-style-type: none">» kontrollera om betalningsenheten är korrekt ansluten
E017	allmänt fel myntmekanism	<ul style="list-style-type: none">• återställ meddelandet på skärmen, om felet upprepas verifiera följande:<ul style="list-style-type: none">» kontrollera om betalningsenheten är korrekt ansluten
E018	allmänt fel kontantlös enhet	<ul style="list-style-type: none">• återställ meddelandet på skärmen, om felet upprepas verifiera följande:<ul style="list-style-type: none">» kontrollera om betalningsenheten är korrekt ansluten
E019 - E025	<i>används inte</i>	
E026	kontakta återförsäljaren för nödvändigt underhåll	<ul style="list-style-type: none">• återställ meddelandet på skärmen, kontakta din återförsäljare om obligatoriskt uppehåll (felmeddelandet kommer oftare är varningsmeddelandet W020)

7. Bilaga

7.1 Filterinformation och vattenhårdhet

	mycket mjukt	mjukt	normalt	medel	hårt
°dH	0 - 4	4 - 8	8 - 12	12 - 18	18 - 30
°fH/°TH	0 - 7	7 - 15	15 - 22	22 - 32	32 - 54
°e / Clark	0 - 5	5 - 10	10 - 15	15 - 23	23 - 38
mmol/l	0 - 0,72	0,72 - 1,43	1,43 - 2,15	2,15 - 3,22	3,22 - 5,37
avkalka	2000 l.	1500 l.	1000 l.	500 l.	250 l.

► Kapaciteten på vattenfiltret beror på typen och den lokala vattenhårheten.

► Se [§5.1.6 på sid.32](#) för att ställa in vattenhårheten.

7.2 Dörrbrytarfunktion

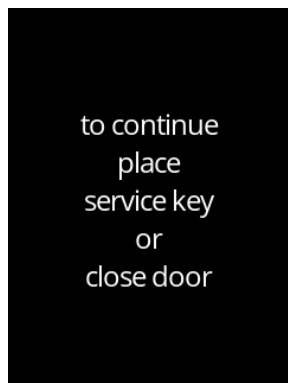

När dörren öppnas aktiveras säkerhetsbrytaren och ett meddelande visas.

Följande hårdvara blir inaktiva:

- alla blandare
- alla behållare
- kokare
- apparater som är anslutna till bussystemets 24 V -säkerhet

► Om dörrbrytaren aktiveras medan en dryck doseras, avbryts doseringen och blandarkoppen rengörs med en efterspolning.

7.3 Grundläggande maskinkonfigurationer

Bolero 11

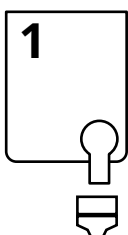

Bolero 21

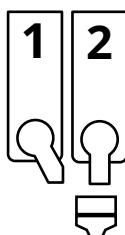

7.4 PIN-kod säkerhetsinställningar

Följande tabell visar de menyalternativ som är tillgängliga för PIN-koder.

Om ingen PIN-kod har angetts är alla menyalternativ tillgängliga och tabellen måste ignoreras.

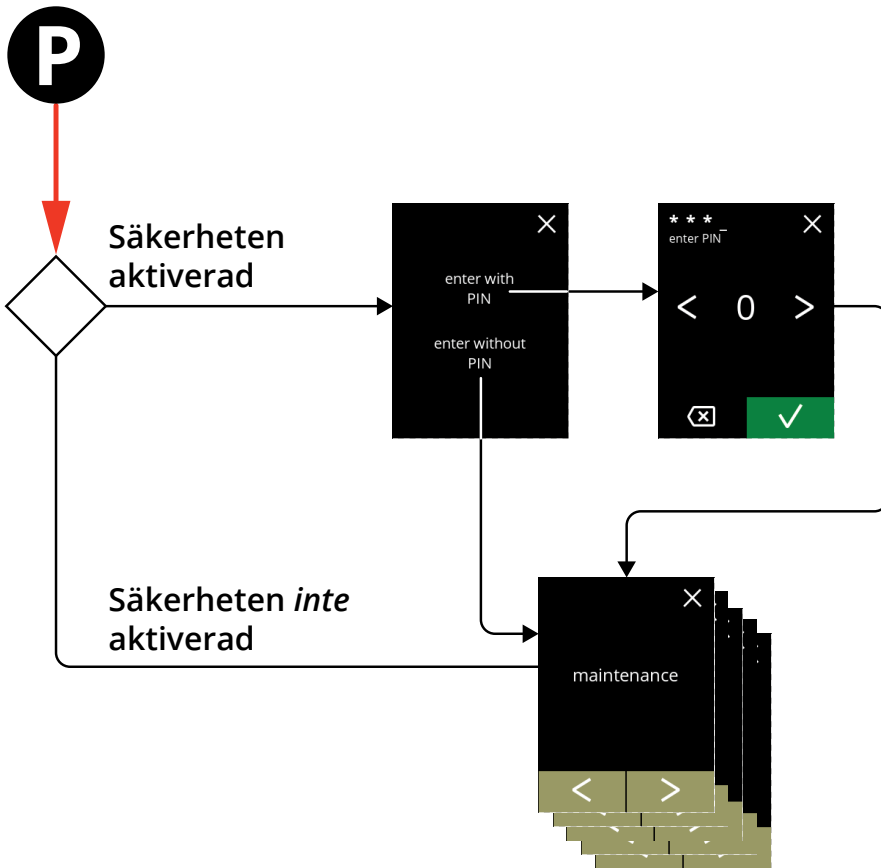

Avsnitt	Namn på meny	PIN 1	PIN 2	utan PIN
5.	<i>Programmeringsmeny</i>	✓	✓	✓
5.1	Underhållsmeny	✓	✓	✓
5.1.1	Skölj blandningssystemet	✓	✓	✓
5.1.2	Avkalka	✓	✓	✓
5.1.3	Vattenfilterhantering	✓	✓	✓
5.1.4	Sköljfunktion med snabbknapp	✓	✓	✗
5.1.5	Rengöringshantering	✓	✓	✗
5.1.6	Avkalkningshantering	✓	✓	✗
5.1.7	Behållarkalibrering	✓	✓	✗
5.1.8	Pumpkalibrering	✓	✗	✗
5.1.9	Inmatningstest	✓	✗	✗
5.1.10	Utmatningstest	✓	✗	✗
5.1.11	Rengöringsinstruktioner	✓	✓	✓
5.1.12	Räknare	✓	✓	✓
	Återställ dagraknare	✓	✓	✓
	Återställ alla räknare	✓	✗	✗

Avsnitt	Namn på meny	PIN 1	PIN 2	utan PIN
5.2	Dryckesmenyn	✓	✓	✗
5.2.1	Lägg till dryck till skärmen	✓	✓	✗
5.2.2	Ändra namn på drycken	✓	✓	✗
5.2.3	Ändra pris på drycken	✓	✓	✗
5.2.4	Receptredigerare	✓	✓	✗
5.2.5	Välj ingrediensbehållare	✓	✓	✗
5.2.6	Ändra ingrediensnamn	✓	✓	✗
5.2.7	Ställ in standardvolymen	✓	✓	✗
5.2.8	Ställ in standardstyrka	✓	✓	✗
5.3	Maskinmeny	✓	✓	✗
5.3.1	År	✓	✓	✗
5.3.2	Datum	✓	✓	✗
5.3.3	Klockan	✓	✓	✗
5.3.4	Språk	✓	✓	✗
5.3.5	Skärmläckerhantering	✓	✓	✗
5.3.6	Bakgrund	✓	✓	✗
5.3.7	Ljusstyrka på display	✓	✓	✗
5.3.8	Ljudnivå på feedback	✓	✓	✗
5.3.9	Kokartemperatur	✓	✓	✗
5.3.10	Energi-sparläge (ECO)	✓	✓	✗
5.3.11	Säkerhetsinställningar	✓	✓	✗
5.3.12	Anslutna enheter	✓	✓	✗
5.3.13	Återställa till fabriksinställningar	✓	✗	✗
5.4	Programvarumeny	✓	✓	✓
5.4.1	Maskin och programvaruinformation	✓	✓	✓
5.4.2	Felhistorik	✓	✓	✗
5.4.3	Varningshistorik	✓	✓	✗
5.4.4	Importera maskininställningar	✓	✗	✗
5.4.5	Exportera maskininställningar	✓	✗	✗
5.4.6	Uppdatera programvara	✓	✗	✗
5.4.7	Exportera maskinhistorik	✓	✗	✗
5.4.8	Uppdateringshistorik	✓	✗	✗
5.5	Online-Info	✓	✓	✓

► Menyobjekt säkrade med PIN-koder blir grå, se [§5.3.11 på sid.86](#) för att ställa in PIN-koderna.

7.5 Specialfunktioner

Du kan aktivera specialfunktioner med en "hemlig nyckelkombination".

7.5.1 Avbryt dryck PÅ/AV

Se §5.3.12 Anslutna enheter på sid.91

- Skälet till denna funktion är att kunden kan välja om drycken ska gå avbryta eller inte när ett betalningssystem är anslutet.

7.5.2 Snabbsköljning



Genom att trycka på S M L på skärmen för val av dryck i 5 sekunder aktiveras snabbsköljningen omedelbart med 90 ml (varmvatten).

- För att ställa in denna funktion, se [§5.1.4 på sid.29](#)



